

TOPMARK



NL

EN

DE

FR

ES

SKY II

0-6m



10 kg

T7048

Gebruiksaanwijzing

Instruction for use

Gebrauchsanleitung

Mode d'emploi

Instrucciones de uso

BELANGRIJK: BEWAAR VOOR LATERE RAADPLEGING.

- Voor gebruik instructies zorgvuldig doorlezen en goed bewaren.
- Gebruik bij vervanging van onderdelen of reparatie alleen onderdelen die geleverd worden door importeur.
- Bij beschadiging door overbelasting of verkeerd inklappen vervalt de garantie.
- Bekleding kan verkleuren door zonlicht.
- Stel het product niet bloot aan extreme temperaturen. Buiten gewoon veel zon of hitte kan de kleur vervagen of delen kromtrekken.

NL

WAARSCHUWING

- Laat uw kind nooit zonder toezicht.
- De wieg alleen door een volwassene laten monteren, in- en uitklappen.
- Deze wieg is ontworpen voor een kind met een maximaal gewicht van 10 kg.
- Zorg dat het totaalgewicht in de mand niet meer dan 3 kg bedraagt.
- **WAARSCHUWING:** Als een kind zelfstandig kan zitten of zich opdrukken op handen of knieën dan kunt u de wieg niet meer gebruiken voor dit kind.
- De wieg is pas klaar voor gebruik als alle vergrendelingmechanismen vergrendeld zijn. Controleer dit voor u de wieg gaat gebruiken.
- Zorg ervoor dat uw kind buiten bereik van de wieg is als u deze in- of uitklapt.
- Laat uw kind niet met dit product spelen.
- Houd het artikel buiten bereik van kinderen wanneer het niet gebruikt wordt.

- Uw kind mag niet zonder toezicht spelen in de buurt van de wieg.
- De schommelpositie mag niet zonder toezicht gebruikt worden.
- Leg niet meer dan 1 kind in de wieg.



- Verplaats de wieg niet met het kind erin.
- Plaats de wieg met het kindje erin alleen op een stevige, horizontale ondergrond.
- Zet de wieg niet in de buurt van trappen of afstapjes.
- Zorg ervoor dat er geen kinderen, dieren en objecten onder of in de buurt van de wieg zijn als er een kind in ligt.
- Zet de wieg niet dicht bij een open vuur, barbecue, kachel of andere warmtebron.
- Voorkom dat warme vloeistoffen, elektriciteits snoeren en andere mogelijke gevaren binnen het bereik van een kind kunnen komen.
- Leg geen kussens of andere objecten in de wieg die ervoor kunnen zorgen dat uw kind uit de wieg kan klimmen.
- Bevestig nooit objecten met een koord om de nek van het kind (het koordje van een fopspeen of de touwtjes van een capuchon enz.).
- Laat niets achter in de wieg of plaats de wieg niet in de buurt van een ander product dat een mogelijk gevaar zoals verstikking of verwurging kan veroorzaken zoals koordjes van speelgoed of gordijn/jaloezie koordjes etc.
- De wieg mag niet gebruikt worden zonder het matras.
- Gebruik ALLEEN het matras verstrekt door de fabrikant. Dit matras is speciaal gemaakt voor dit product. Gebruik geen ander matras dan degene die bijgeleverd zit bij de wieg.
- Om de kans op wiegendood te voorkomen, raden artsen aan om gezonde kinderen op hun rug te leggen als ze gaan slapen, tenzij anders overeengekomen met uw arts.
- Om verstikking te voorkomen, gebruik GEEN extra opvulling zoals een water matras, matras, of kussen in de wieg.
- Alle bevestigingsonderdelen moeten goed worden aangedraaid. Zorg ervoor dat er geen schroeven los zitten, een kind kan hierin verstrikt raken met delen van zijn lichaam en kleding (bijv. koordjes, kettingen, strikjes, enz.), dit om het risico op verstikking te vermijden.
- Gebruik de wieg niet zonder het frame.
- Gebruik de wieg niet als er onderdelen defect zijn of als de bekleding beschadigd of gescheurd is en gebruik alleen onderdelen welke zijn goedgekeurd door de fabrikant.
- Beschadigde onderdelen moeten onmiddellijk worden vervangen.

MONTEREN/IN GEBRUIK NEMEN

Controleer of de volgende onderdelen in de verpakking zitten:

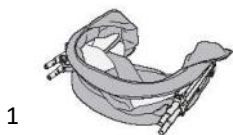

1

1. Frame
2. Poten 2x
3. Bodem plaat, ademend matras en katoenen hoeslaken
4. Kap
5. Draag tas
6. Mand

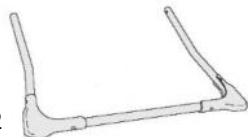

2

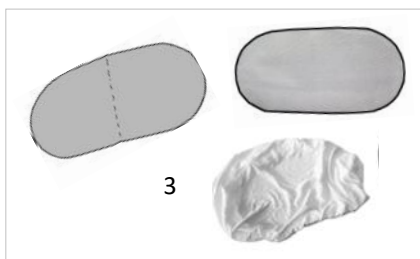

3



4



5

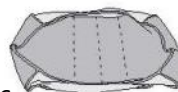

6

De patronen van de stof, de kleuren afbeeldingen en de accessoires van het product in deze gebruiksaanwijzing kunnen afwijken van het product dat u heeft gekocht.

Indien één of meer van de bovengenoemde onderdelen ontbreken of defect zijn, kunt u contact opnemen met de winkel waar u het artikel heeft gekocht, alvorens het product in gebruik te nemen.

WAARSCHUWING

Houd alle verpakkingsmaterialen uit de buurt van baby's en kinderen om verstikkingsgevaar te voorkomen.

MONTEREN/IN GEBRUIK NEMEN

1. Pak een set poten (beide poten zijn identiek). Schuif de poten op het frame totdat de springveer vast klikt (A). Trek aan de poten om te controleren of ze goed vast zitten. Herhaal deze stappen voor de andere poten.

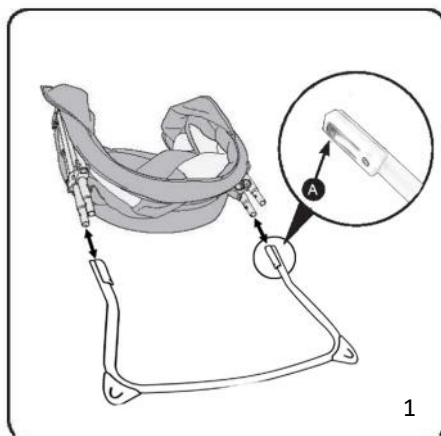

NL

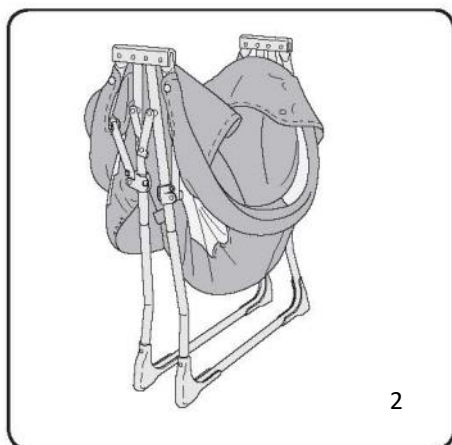

2. Zet de wieg rechtop, op een stevige ondergrond.

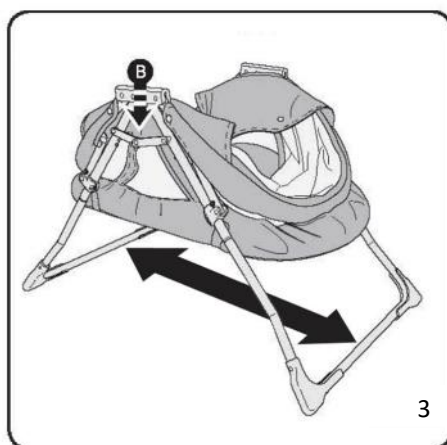

3. Open de poten volledig en vergrendel het stangetje (B), door deze naar beneden te drukken.

MONTEREN/IN GEBRUIK NEMEN

4. Trek beide zijden van de wieg omhoog (C).

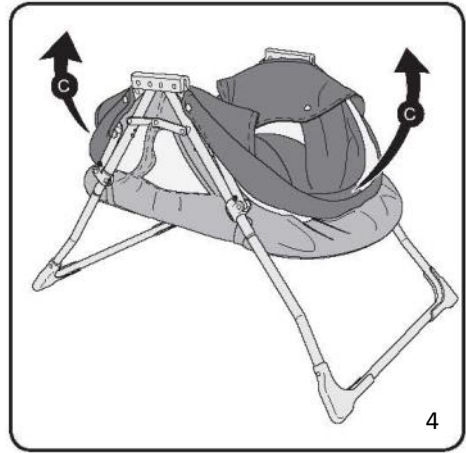

5. Als beide zijden omhoog zijn: vergrendel alle vier de vergrendeling-mechanismen (D), door deze omhoog te schuiven totdat ze vast klikken.

BELANGRIJK: Er zijn VIER vergrendeling-mechanismen (D) (twee aan elke kant van de wieg). Controleer **ALTIJD** of de springveren (E) van alle vier de vergrendelingmechanismes zijn vergrendeld voordat u de wieg gebruikt. Controleer ieder mechanisme door deze omhoog en naar beneden te trekken.

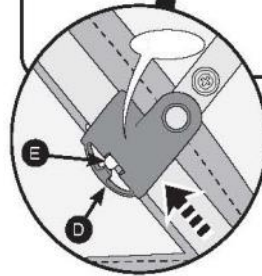
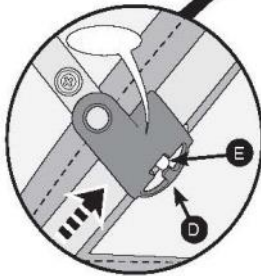
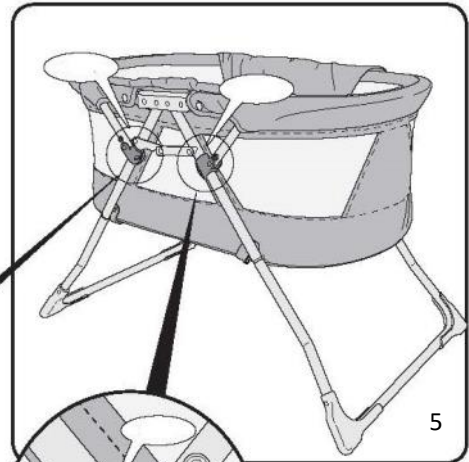

MONTEREN/IN GEBRUIK NEMEN

NL

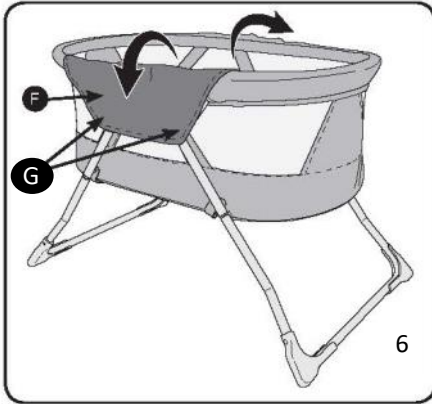

6. Bedek de vergrendelingmechanismen met de stoffen zijpanelen (F). Maak de drukknoppen (G) aan de onderkant van de stof vast aan het frame.

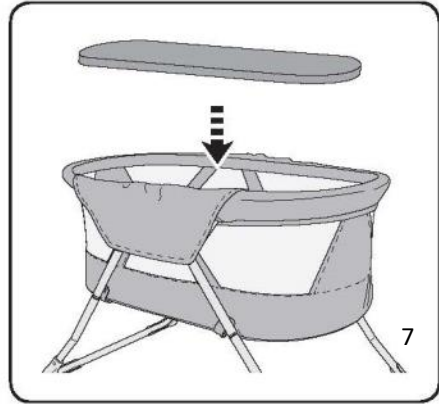

7. Plaats het ademende matras op de bodemplaat en bedek ze met het katoenen hoelaken. Plaats dit dan, met het klittenband aan de onderzijde, in de wieg.

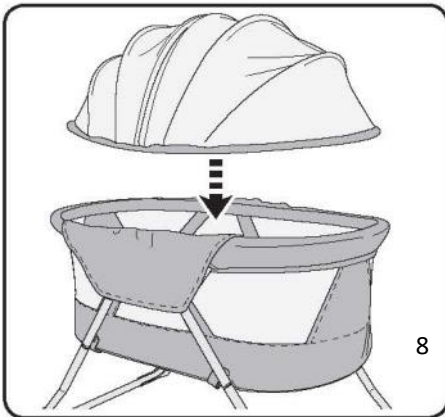

8. Plaats de kap op de wieg.



9. Bevestig de kap aan de wieg met de rits die rond de rand van de wieg loopt.

MONTEREN/IN GEBRUIK NEMEN

1. Doe de buizen van de poten in de gaten van de mand zoals op afbeelding 1.

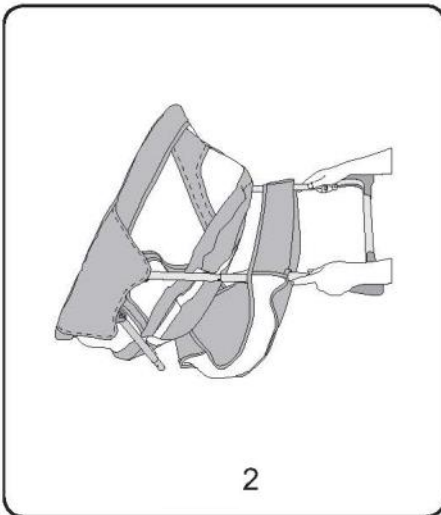
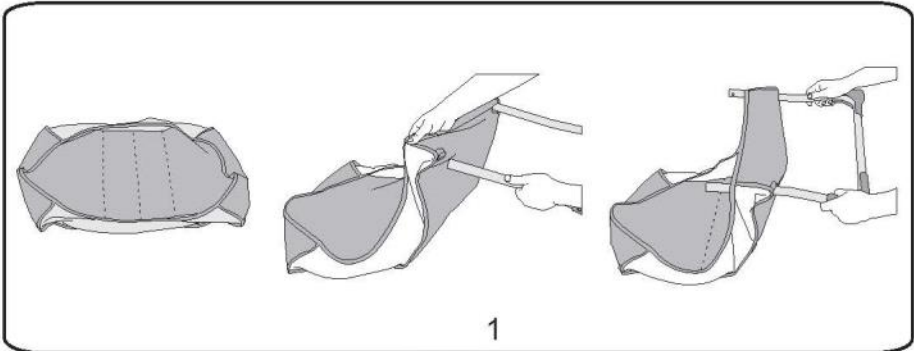

2. Plaats de poten in de buizen op het frame totdat de springveren vast klikken (afbeelding 2).

3. Montage afgehandeld zoals op afbeelding 3.

MONTEREN/IN GEBRUIK NEMEN

Om de wieg te veranderen naar schommelwieg moet u uw kindje uit de wieg halen voordat u de voetjes van positie verandert.

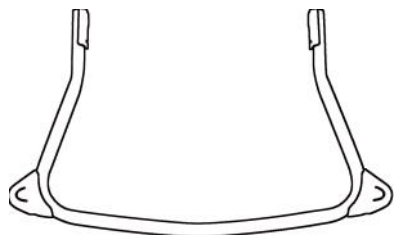

Schommelpositie

Draai alle 4 de voetjes zoals aangegeven op de afbeeldingen.

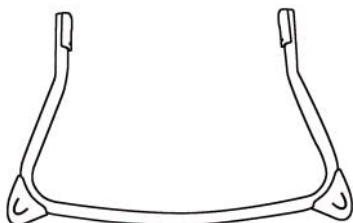
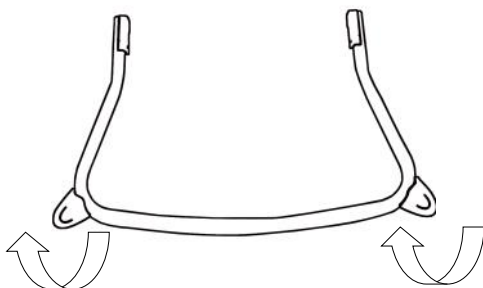

Vaste positie

WAARSCHUWING: Gebruik de schommelpositie niet als uw kindje slaapt.

INKLAPPEN

WAARSCHUWING! Haal uw kind altijd uit de wieg als u een aanpassing doet aan het vergrendelmechanisme van de wieg of voordat u de wieg inklapt.

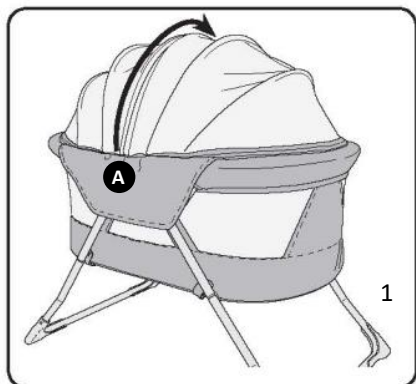

1. Maak de rits in het midden (A) van de kap open.

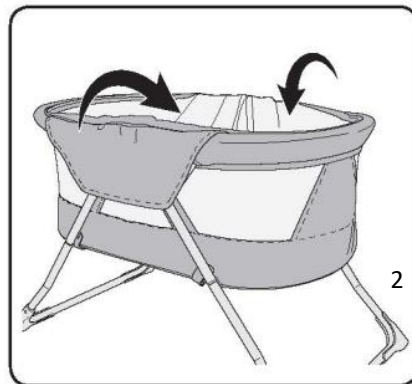

2. Duw de geopende kap in de wieg.



3. Maak de stoffen zijpanelen los en vouw ze in de wieg.

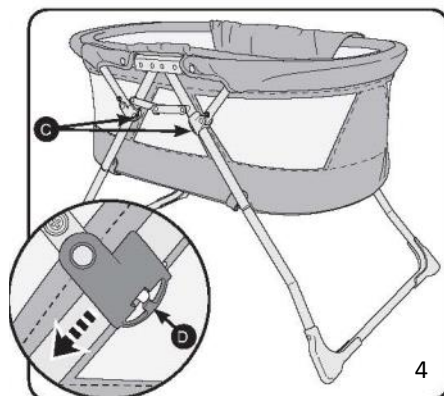

4. Maak alle VIER de vergrendeling-mechanismen los (C), door op de plastic knop te drukken (D) en de mechanismen naar beneden te schuiven.

INKLAPPEN

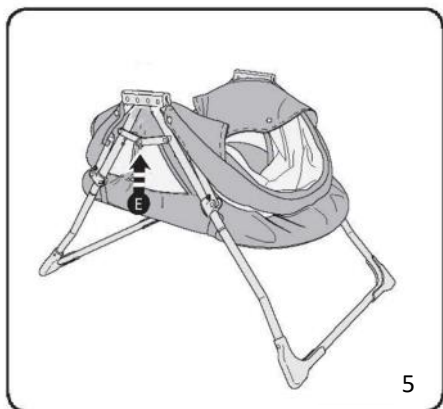

5. Ontgrendel het stangetje tussen de poten (E) door het naar boven te drukken.

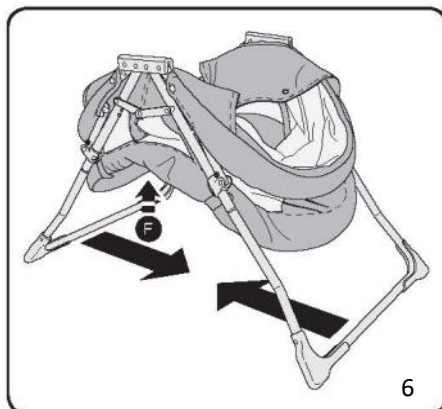

6. Duw de bodem van de wieg omhoog (F) zodat het matras samenvouwt, duw vervolgens de poten naar elkaar toe.

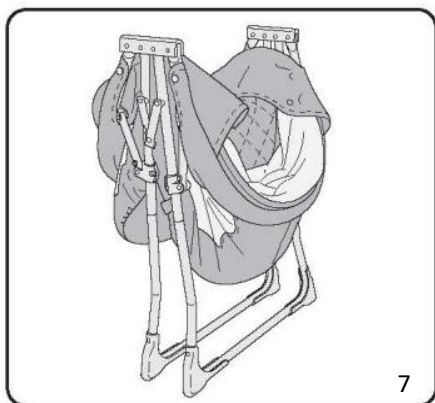

7. Om ervoor te zorgen dat de wieg zelfstandig kan staan, plaatst u de poten iets uit elkaar.

WAARSCHUWING! Berg de wieg altijd buiten bereik van kleine kinderen en baby's op.

OPBERGEN

1. Duw op het knopje (A) en haal de poten eraf.

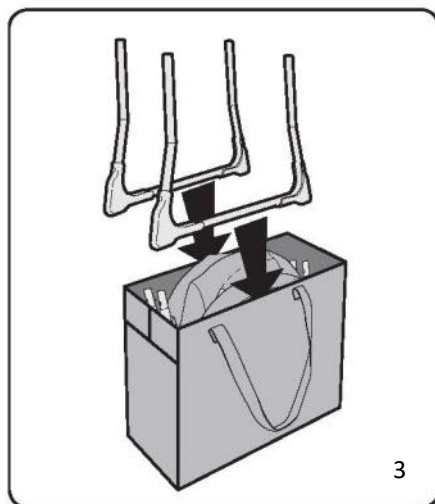
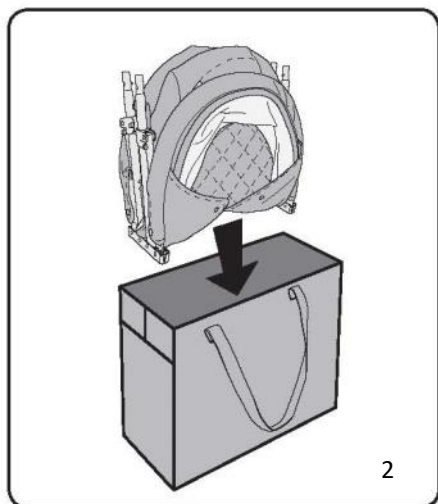
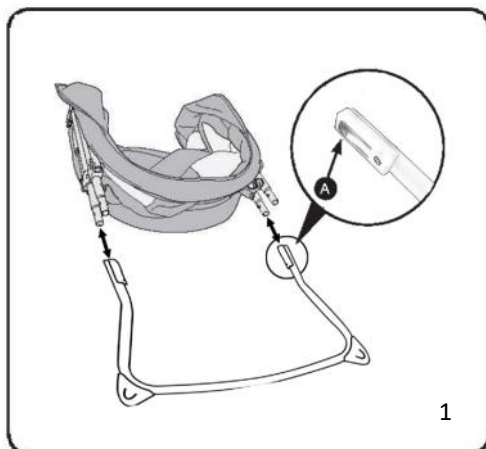

2. Plaats de opgevouwen wieg in de tas zoals aangegeven op de afbeelding.

3. Schuif de poten in de tas, voeten eerst, een set poten aan iedere kant van de wieg.

VERZORING EN ONDERHOUD

Voor een optimale levensduur van het product dient u dit schoon te houden en niet gedurende langere perioden aan direct zonlicht bloot te stellen.

Gebruik geen schuurmiddelen. Dompel het product niet onder in water.

Reinig het frame met een vochtige doek en een mild schoonmaakmiddel.

Laat het product daarna volledig drogen, bij voorkeur niet in het directe zonlicht.

Bewaar het product altijd op een droge plek.

Laat het product niet achter in de bagageruimte van uw auto.

Dit product is niet geschikt om op het strand te gebruiken, zand veroorzaakt slijtage en zeewater leidt namelijk tot roestvorming.

Niet stomen, niet bleken.

Stop de afwasbare onderdelen niet in een wasmachine, centrifuge of droogtrommel.

De bekleding en het frame kunnen worden gereinigd met een vochtige spons met

zeep of een zacht schoonmaakmiddel. Het matras mag met de hand gewassen

worden (zie waslabel). Het hoeslakentje van het matrasje kan gewassen worden in

de wasmachine (zie waslabel). Laat het product vervolgens geheel drogen voordat u

het opvouwt en opbergt. In sommige klimaten kunnen de onderdelen worden

aangetast door schimmel. Om dit te voorkomen, dient u het product niet op te

vouwen of op te bergen als het vochtig of nat is. Bewaar het product altijd in een

goed geventileerde ruimte.

Controleer de onderdelen regelmatig op loszittende schroeven, bouten, moeren en

ander bevestigingsmateriaal. Draai loszittende schroeven, bouten en moeren

indien nodig vast, zodat de veiligheid van het product is gewaarborgd.

Zorg dat verbogen, gescheurde, versleten of gebroken onderdelen onmiddellijk worden gerepareerd.

Gebruik uitsluitend de onderdelen en accessoires die door de leverancier zijn goedgekeurd.



GARANTIE

Op dit product verlenen wij een garantie van 2 jaar, geldend vanaf datum van aankoop. Binnen de garantie periode zullen eventuele fabricagefouten en/of materiaalfouten door ons worden verholpen, hetzij door reparatie, vervanging van onderdelen of omruilen van het product.

Beschadigingen ten gevolge van onoordeelkundig gebruik, normale slijtage en gebreken die de werking of waarde van het product niet noemenswaardig beïnvloeden, vallen niet onder de garantie.

Bij beschadiging door overbelasting of verkeerd inklappen vervalt de garantie.

Om gebruik te maken van onze service binnen de garantieperiode, dient u het complete product met uw aankoopbewijs terug te brengen bij de winkel waar het product aangekocht is.

De garantie geldt uitsluitend voor de eerste eigenaar en is niet overdraagbaar.

Top Mark B.V.
Postbus 308
8200 AH Lelystad
NEDERLAND
service@topmark.nl
www.topmark.nl

EN 1130

IMPORTANT: KEEP FOR FUTURE REFERENCE - READ CAREFULLY

- Read this instructions carefully before use and keep for future reference.
- Use only spare parts delivered by importer for replacing parts or reparation.
- Damages caused by overloading or wrong folding are not granted.
- Prolonged exposure to sunshine may cause changes in the colour of materials and fabrics.
- Do not expose this product to extreme temperatures. Extreme sunshine or temperatures may cause colour changes or bent parts.

EN

WARNING

- Never leave your child unattended.
- Adult assembly, folding and unfolding required.
- The use of this crib is for children with maximum weight up to 10 kg.
- Do not overload the basket with more than 3 kg.
- **WARNING:** When a child is able to sit, kneel or to pull itself up, the crib shall not be used anymore for this child.
- This crib is ready for use, only when the locking mechanisms are engaged and check that they are fully engaged before using the crib.
- To avoid injury ensure that your child is kept away when unfolding and folding this product.
- Do not fold the crib with child in it.
- Do not let your child play with this product.
- Young children should not be allowed to play unsupervised in the vicinity of the crib.
- The crib should be locked in the fixed position when a child is unsupervised in it.



WARNING

- Keep this product away from children when not in use.
- Do not use the crib with more than one child at a time.
- Never move crib while child is in it.



- Only use crib on a firm and horizontal level.
- Never put crib near steps or stairs.
- Do not allow any children, animals or other objects to be placed under or near the crib while child is in the crib.
- Be aware of the risk of open fire and other sources of strong heat, such as electric bar fires, gas fires etc. in the near vicinity of the crib.
- Avoid hot liquids, power cables and other possible dangers may come within range of a child.
- Do not add padding or other object inside your crib which will permit a child to climb out of the crib.
- Do not place items with a string around child's neck (pacifier cords, hood strings etc.).
- Do not leave anything in the crib or place the crib close to another product which could provide a foothold or present a danger of suffocation or strangulation, e.g. strings, blind/curtain cords, etc.
- The crib shall not be used without the mattress base.
- Use ONLY the mattress provided by the manufacturer. The mattress is specially designed for this product. DO NOT use any mattress other than the one supplied with the crib.
- To reduce the risk of SIDS (Sudden infant death syndrome) paediatricians recommend healthy infants be placed on their back to sleep, unless otherwise advised by your physician.
- To avoid suffocation, do not use extra padding such as a water mattress, mattress, or pillow inside the crib.
- All assembly fittings should always be tightened properly and care should be taken that no screws are loose, because a child could trap parts of the body or clothing (e.g. strings, necklaces, ribbons for babies, etc.) which would pose a risk of suffocation.
- Do not use the body of a crib without its frame.
- Do not continue using crib if parts are broken or if fabric is ripped or torn. Only use replacement parts approved by manufacturer.
- Replace any damaged parts immediately.

ASSEMBLING

Check if following spare parts are in the box:

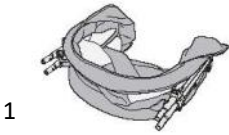

1

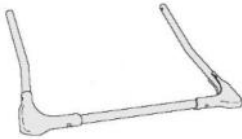

2

1. Frame
2. Legs 2x
3. Base board, breathable mattress and cotton sheet
4. Canopy
5. Carry bag
6. Basket

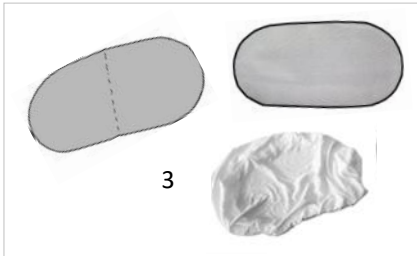

3



4



5

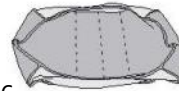

6

Note that the fabric patterns, colour pictures and stroller accessories on this product in this instruction manual may vary from that of the product that you have purchased.

If one or more of the above mentioned spare parts are missing or broken, please contact the store where you bought the product, before using.

WARNING

Please keep all packaging material away from babies and children, to prevent suffocation.

EN

ASSEMBLING

1. Take one set of legs (both sets of legs are identical). Slide the leg on to the frame tubing until it clicks into place (A). Pull the legs to check they are firmly attached. Repeat the above steps on the remaining set of legs.

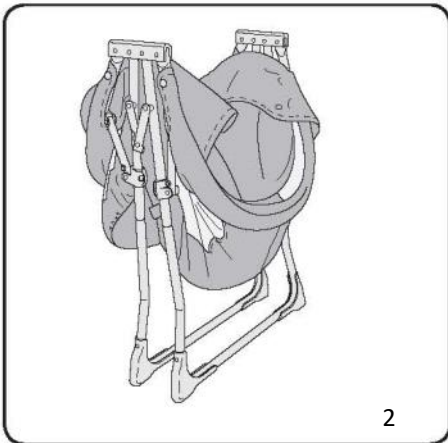
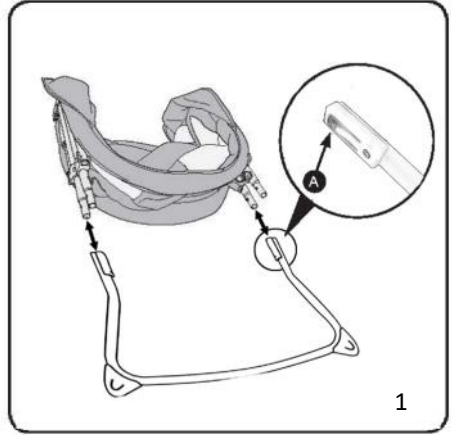

2. Stand the crib upright on a firm surface.

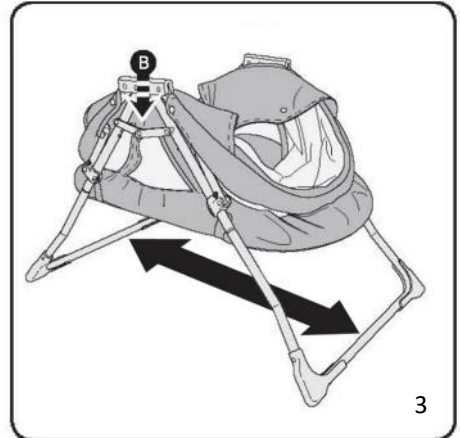

3. Fully open out the crib's legs and lock the leg brace (B) by pushing it downwards.

ASSEMBLING/USING

4. Raise both ends of the crib (C).

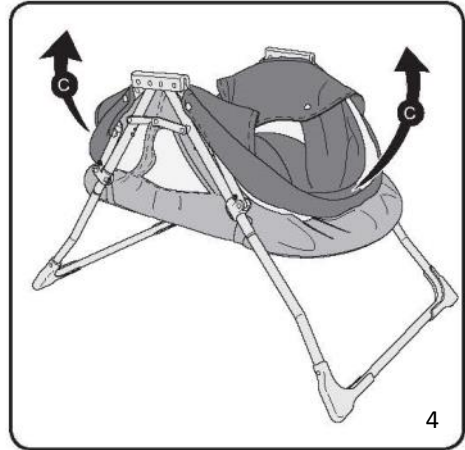

5. With both ends of the crib raised; lock all FOUR of the locking mechanisms (D) by sliding them upwards until the click into place.

IMPORTANT: There are FOUR locking mechanisms (D) (two per side of the crib). ALWAYS ensure the spring pins (E) on all FOUR mechanisms are locked before attempting to use the crib. Check the mechanisms by trying to pull them up and down.

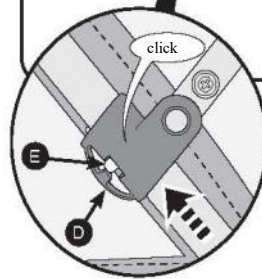
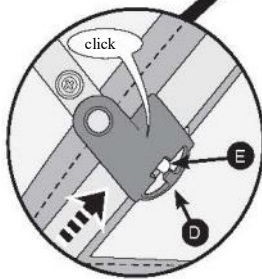
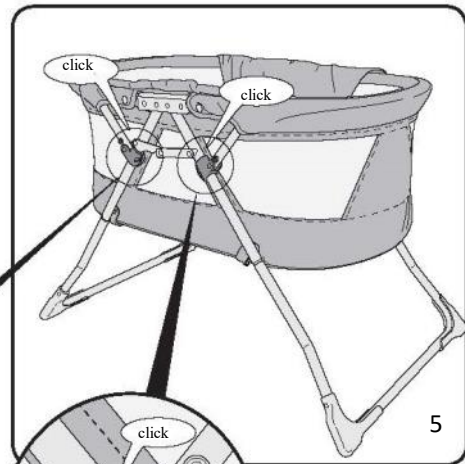

ASSEMBLING/USING

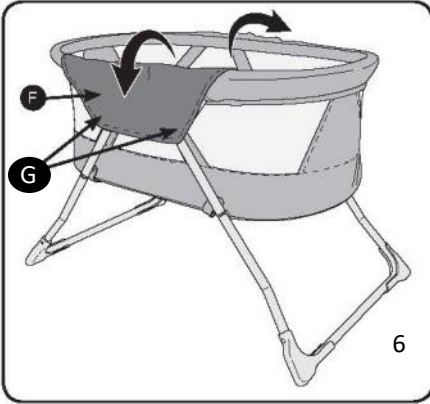

6. Cover the locking mechanisms with the fabric side panels (F). Fasten the press studs (G) on the underside of the fabric panel to the frame.

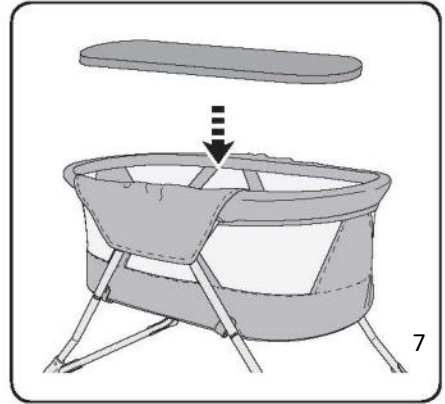

7. Put the breathable mattress onto the base board and cover them with white cotton sheet. Then place them into the crib with Velcro tape underside.

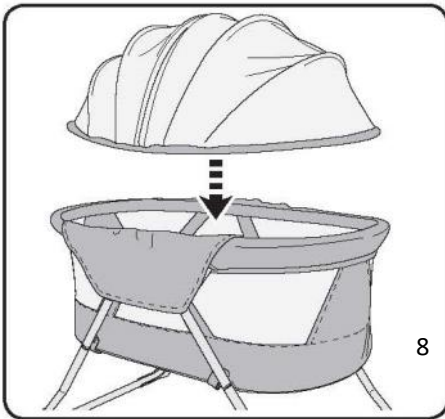

8. Place the canopy onto the crib.



9. Fasten the canopy to the crib using the zipper which runs around the edge of the crib.

ASSEMBLING/USING

1. Let the foot tube into the basket hole like picture 1.

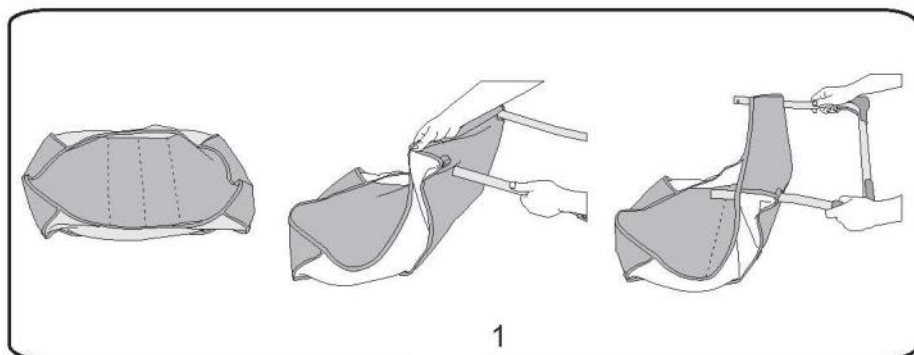

1

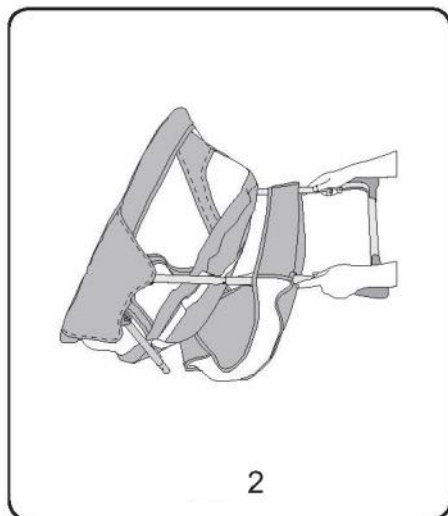

2



3

2. Put the leg tubing onto the frame tubing until the spring pins click into place (picture 2).

3. Assembly finished like picture 3.

EN

ASSEMBLING/USING

To change the crib into rocking crib.

Take the child out of the crib before changing the position of the feet.

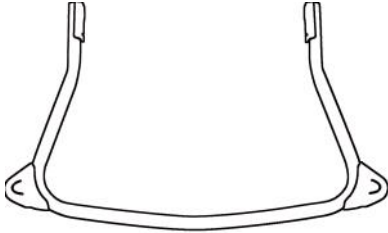

Rocking position

Turn all the 4 feet on the legs as shown on the pictures.

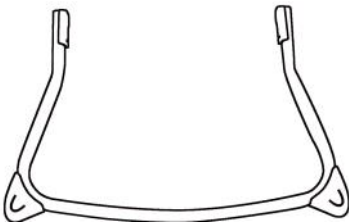
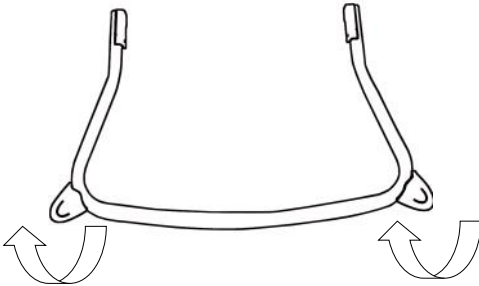

Fixed position

WARNING: Do not use rocking function when the baby is asleep.

FOLDING

WARNING! Always remove your child from the crib before making any adjustments to the crib's locking mechanisms or before folding.



1. Unzip the central zip (A) on the canopy.



2. Push the open canopy down into the crib.



3. Unfasten the fabric side panels (B) and fold them away into the crib.



4. Release all FOUR locking mechanisms (C) by pressing the plastic button (D) and sliding the mechanisms downwards.

FOLDING

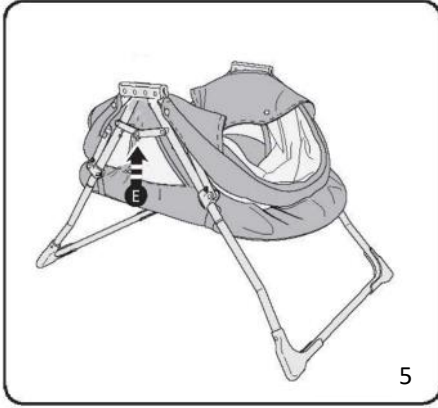

5. Release the leg brace (E) by pushing it upwards.

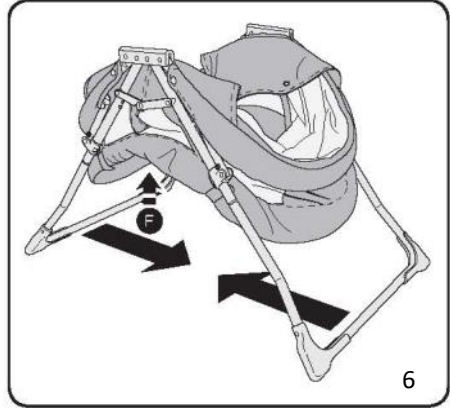

6 Push up the base of the crib (F) to partially fold the mattress and begin pushing the legs towards one another.

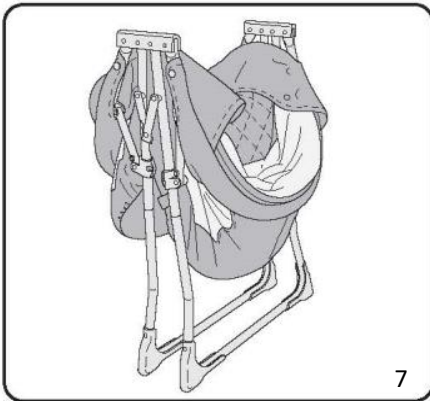

7. To allow the folded crib to free-stand: ensure the legs are slightly apart.

WARNING! Always store the folded crib out of reach from small children and babies.

PACKING

1. Push the button (A) on the legs and remove the legs.

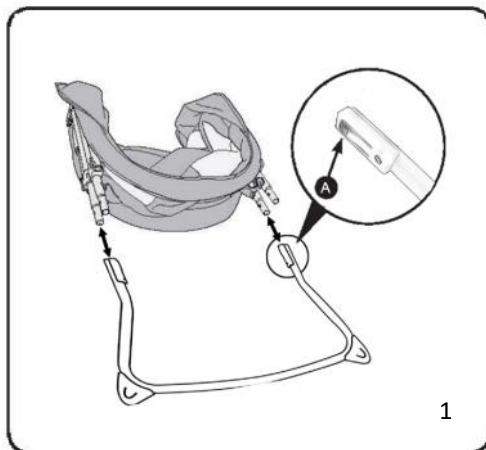

EN

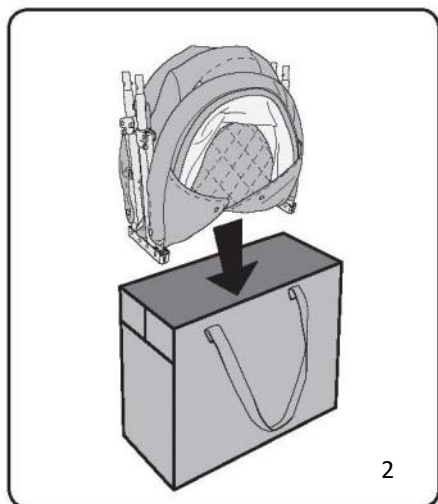

2. Place the folded crib into the carry bag as shown.

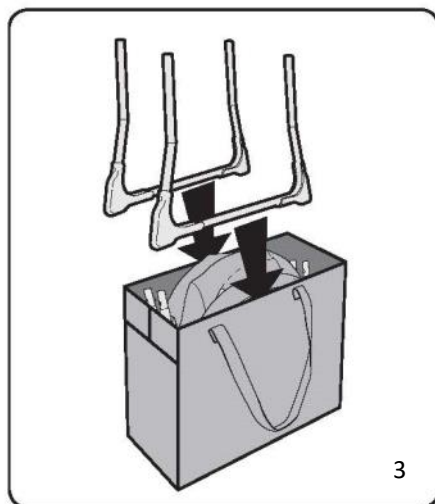

3. Slide the legs into bag, feet first, one set either side of the crib.

CARE AND MAINTENANCE

To prolong the life of your nursery product, keep it clean and do not leave in the direct sunlight for extended periods of time.

Do not use abrasive cleaners. Do not soak in water.

Removable fabric covers and trims may be cleaned using warm water with a household soap or a mild detergent. Allow it to dry fully, preferably away from direct sunlight.

Always store your product in a clean dry place.

Do not leave in the boot of car.

Do not allow this product to come in contact with sand or salt water, sand causes corrosion and salt water the formation of rust.

Do not dry clean or use bleach.

Do not machine wash, tumble or spin dry. Fabric and frame may be cleaned using a damp sponge with soap or mild detergent. The mattress can be washed by hand (see washing label). The mattress sheet can be washed by machine (see washing label). Allow it to dry completely before folding or storing it away.

In some climates the parts may be affected by mould and mildew. To help prevent this occurring, do not fold or store the product if it is damp or wet. Always store the product in a well ventilated area.

Always check parts regularly for tightness of screws, nuts and other fasteners, tighten if required. To maintain the safety of your nursery product, seek prompt repairs for bent, torn, worn or broken parts.

Use only parts and accessories approved by the supplier.



GUARANTEE

We grant 2 year guarantee on this product commencing on the date of purchase. Within the guarantee period we will eliminate any defects in the appliance resulting from faults in materials or workmanship, either by repairing or replacing the complete product.

This guarantee does not cover: damage due to improper use, normal wear or use as well as defects that have a negligible effect on the value or operation of the product.

Damages caused by overloading or wrong folding are not granted.

To obtain service within the guarantee period, hand in the complete product with your sales receipt to the store where the product has been bought.

The warranty applies only to the first owner and is not transferable.

EN

Top Mark B.V.
Postbus 308
8200 AH Lelystad
NETHERLANDS
service@topmark.nl
www.topmark.nl

EN 1130

WICHTIG: HEBEN SIE DIE GEBRAUCHSANLEITUNG FÜR SPÄTERE VERWENDUNG AUF.

- Vor der Benutzung lesen Sie die Gebrauchsanleitung sorgfältig durch und heben sie die Gebrauchsanleitung für spätere Verwendung auf.
- Beim Austausch von Teilen und bei Reparatur ausschließlich Ersatzteile verwenden, die von Importeur geliefert werden.
- Bei Beschädigung durch Überbelastung oder falsches zusammenklappen erlischt die Garantie.
- Längere Sonneneinwirkung kann zu Farbänderungen der Materialien und Geweben führen.
- Das Produkt keinen extremen Temperaturen aussetzen. Bei extremen Sonnenschein oder Temperaturen können Farbänderungen entstehen oder Teile verbiegen.

DE

ACHTUNG

- Lassen Sie ihr Kind niemals unbeaufsichtigt.
- Montieren, aufstellen und einklappen des Wiege erforderlich durch Erwachsene.
- Diese Wiege ist nur für Kinder bis zu einem Gewicht von 10 kg geeignet.
- Aufbewahrungskorb trägt höchstens 3 kg.
- **WARNUNG:** Wenn das Kind in der Lage ist, zu sitzen, knien oder sich hochzuziehen, sollte diese Wiege nicht mehr für dieses Kind verwendet werden.
- Die Wiege ist gebrauchsfertig, wenn die Schließmechanismen eingerastet sind. Vor Gebrauch des ausklappbaren Wiege sorgfältig prüfen, ob sie vollständig eingerastet sind.
- Um Verletzungen zu vermeiden, Ihr Kind fernhalten wenn Sie die Wiege aufstellen und einklappen.
- Die Wiege nicht einklappen wenn Ihr Kind drin ist.
- Das Kind nicht mit diesem Produkt spielen lassen.
 - Kleine Kinder dürfen nicht ohne Aufsicht in der Nähe des Bettes spielen.
 - Das Bett sollte in einer festen Position fixiert werden, wenn sich ein Kind unbeaufsichtigt darin befindet.
 - Wenn das Produkt nicht benützt wird halten Sie es stets von Kindern fern.
 - Die Wiege darf grundsätzlich nur mit einem Kind besetzt werden.



- Die Wiege nicht verlegen wenn Ihr Kind darin ist.
- Stellen Sie die Wiege stets auf einen ebenen, stabilen und festen Untergrund.
- Dieses Wiege nicht in die Nähe von Treppen oder Stufen stellen.
- Stellen Sie sicher, dass sich keine Kinder, Tiere, oder Objekte unter oder in der Nähe des Bettes befinden, wenn ein Kind im Wiege liegt.
- Offenes Feuer oder andere starke Hitzequellen wie elektrische Heizstrahler oder gasbeheizte Ofen usw. in der unmittelbaren Umgebung des Wiege sind eine Gefahr.
- Es ist zu vermeiden, dass heiße Flüssigkeiten, Stromkabel und andere mögliche Gefahren in Reichweite eines Kindes kommen können.
- Bringen Sie keine Polsterung oder andere Gegenstände in die Wiege an, durch die das Kind heraus klettern könnte.
- Dem Kind keine Dinge um den Hals hängen (Schnuller schnüre, Kapuzen-bänder etc.).
- Lassen Sie keine Gegenstände im Wiege oder in die Nahe von der Wiege und fügen Sie kleine Polsterungen am Innern der Wiege hinzu, die eine Erstickungs- und/oder Erdrückungsgefahr für das Kind darstellen könnten.
- Die Wiege sollte nicht ohne das Matratze verwendet werden.
- Verwenden Sie NUR die Matratze, die vom Hersteller mitgeliefert wird. Die Matratze ist speziell für dieses Produkt hergestellt. Verwenden Sie keine andere Matratze außer der, die im Lieferumfang der Wiege enthalten ist.
- Um das Risiko des plötzlichen Kindstods (SIDS - Sudden Infant Death Syndrome) zu reduzieren, empfehlen Kinderärzte, gesunde Kinder zum Schlafen auf den Rücken zu legen, es sei denn, Ihr Arzt empfiehlt Ihnen etwas anderes.
- Um Erstickungsgefahr zu vermeiden, verwenden Sie in der Wiege KEINE zusätzliche Polsterung wie Wassermatratzen, Matratzen oder Kissen.
- Jegliches Montagezubehör muss immer fest angezogen werden. Passen Sie auf, dass keine Schrauben lose sind, weil ein Kind sich mit Teilen des Körpers oder der Kleidung (z.B. Bänder, Ketten, Schnuller etc.) darin verfangen könnte. Dann besteht die Gefahr des Ersticken.
- Verwenden Sie die Wiege nicht ohne Rahmen.
- Die Wiege nicht verwenden, wenn irgendein Teil kaputt, gerissen oder verschwunden ist. Nur Ersatzteile verwenden, wenn sie vom Fabrikanten genehmigt sind.
- Alle beschädigten Teile sofort austauschen.

MONTIEREN/GEBRAUCH

Bitte vergewissern Sie sich, dass die folgend aufgeführten Teile der Packung enthalten sind:

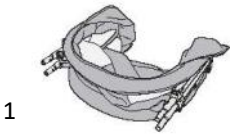

1

1. Rahmen
2. Beine 2x
3. Bodenplatte, atmungsaktive Matratze und Baumwolle Spannbettuch
4. Himmel
5. Tragetasche
6. Korb

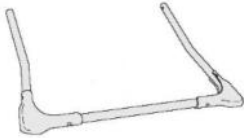

2

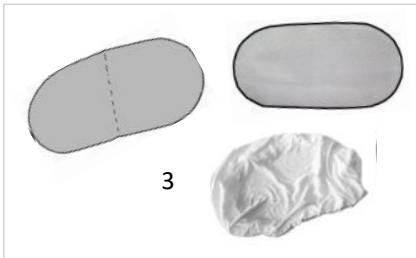

3



4



5

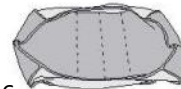

6

Beachten Sie, dass die Stoffmuster, Farbfotos sowie die Zubehörteile dieses Produkt, die in dieser Gebrauchsanweisung gezeigt werden, von denen des Produkts abweichen können, das Sie gekauft haben.

Sollten ein oder mehrere der oben genannten Teile fehlen oder defekt sein, können Sie sich, bevor Sie das Produkt in Gebrauch nehmen, an das Geschäft, in dem Sie den Artikel gekauft haben, wenden.

ACHTUNG

Halten Sie sämtliches Verpackungsmaterial von Babys und Kindern fern, um Erstickengefahr zu vermeiden.

GEBRAUCH

1. Nehmen Sie ein Set der Beine (beide Sets der Beine sind identisch). Stecken Sie die Füße auf das Rahmengestell bis sie einrasten. Ziehen Sie an den Füßen, um zu überprüfen, ob sie fest verbunden sind. Wiederholen Sie den Vorgang mit dem zweiten Set der Beine.

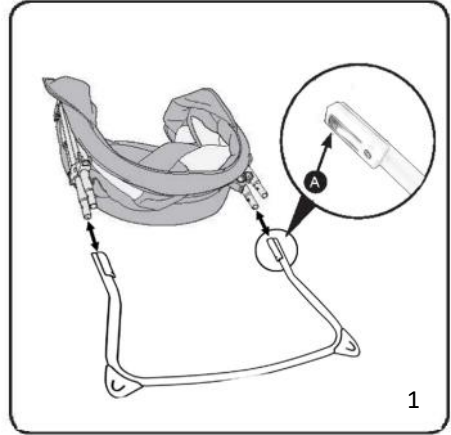

DE

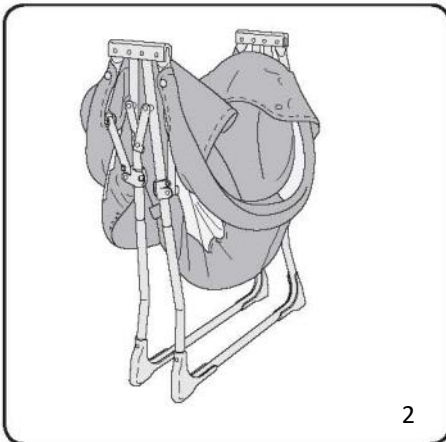

2. Stellen Sie die Wiege aufrecht auf eine feste Oberfläche.

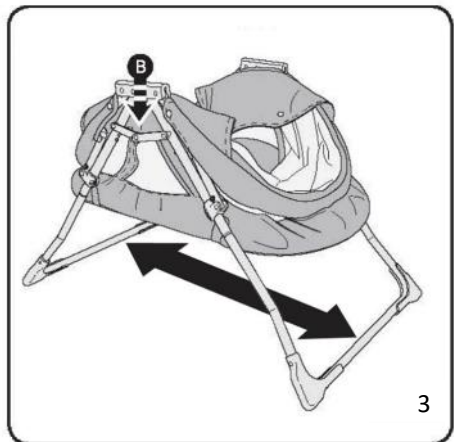

3. Falten Sie die Beine der Wiege komplett auseinander und befestigen Sie die Stützstrebe (B), indem Sie sie nach unten drücken.

MONTIEREN/GEBRAUCH

4. Heben Sie beide Enden der Wiege an (C).

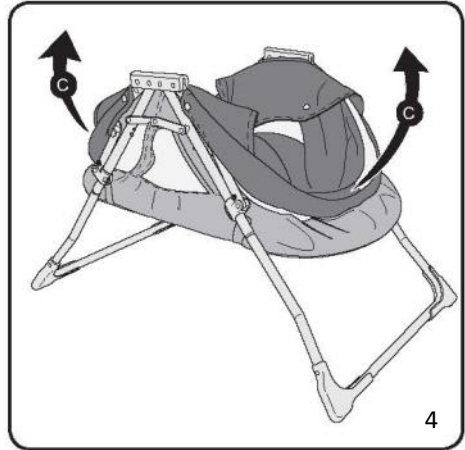

5. Wenn beide Enden der Wiege angehoben sind, verschließen Sie alle VIER Schließen (D), indem Sie sie nach oben drücken, bis sie einrasten. **WICHTIG:** Es gibt VIER Schließen (D), zwei auf jeder Seite der Wiege. Versichern Sie sich **IMMER**, dass alle Federstifte an allen vier Schließen eingerastet sind, bevor Sie die Wiege verwenden möchten. Überprüfen Sie die Schließvorrichtungen, indem Sie sie nach oben und unten ziehen.

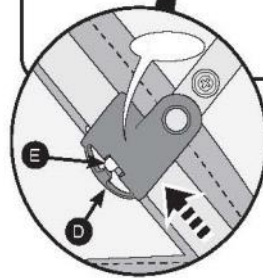
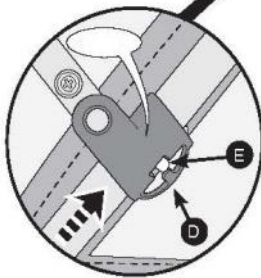
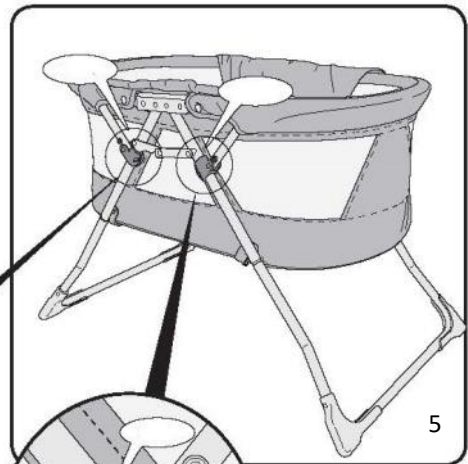

MONTIEREN/GEBRAUCH

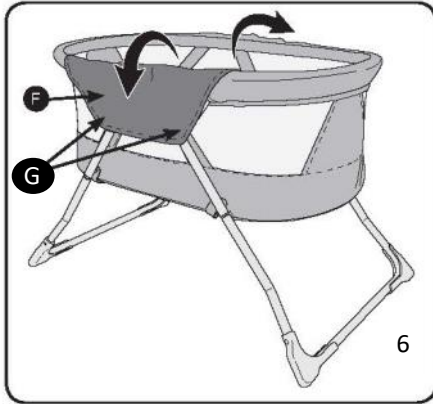

6. Bedecken Sie die Schließen mit den Seitenteilen aus Stoff (F). Befestigen Sie die Druckknöpfe (G) auf der Unterseite des Stoffteils am Rahmen.

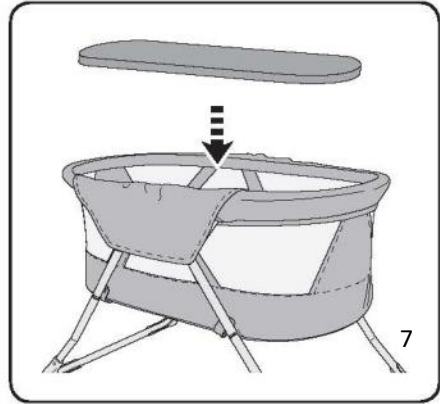

7. Legen Sie die atmungsaktive Matratze auf die Bodenplatte und bedecken Sie dies mit dem Spannbettuch. Dann legen Sie dies mit Klettverschlüssen nach unten in die Wiege.

DE

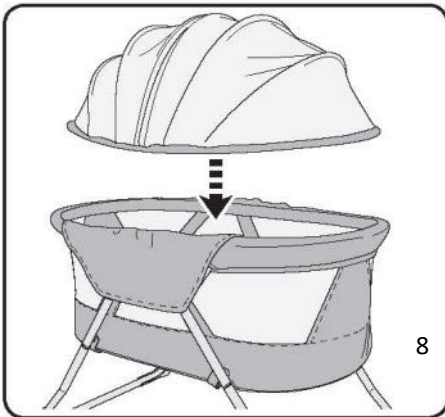

8. Legen Sie den Himmel auf die Wiege.



9. Befestigen Sie den Himmel mit dem Reißverschluss, der einmal rund um den Rand der Wiege verläuft.

MONTIEREN/GEBRAUCH

1. Führen Sie das Fuß röhre durch das Loch im Korb wie in Bild 1.

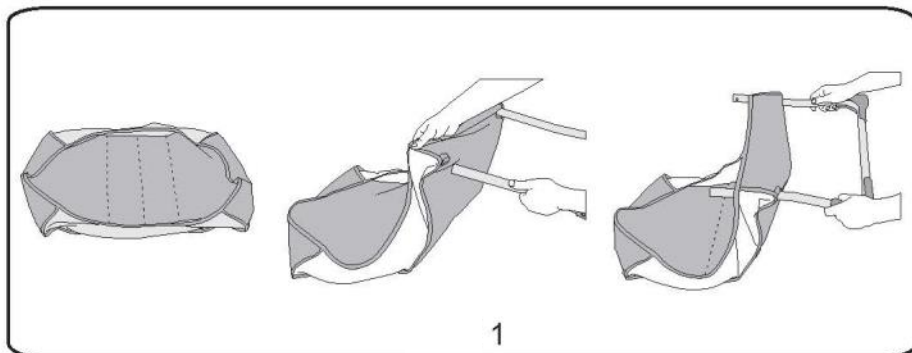

DE

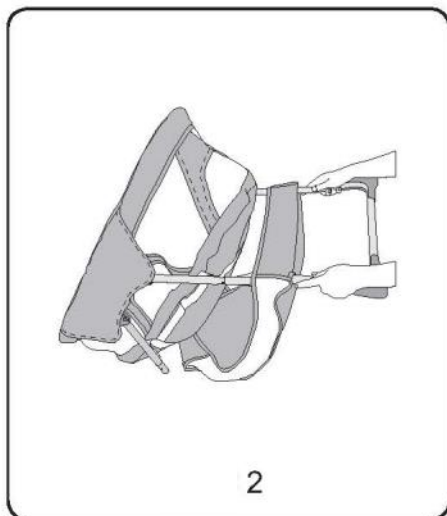

2. Befestigen Sie das Fußgestell am Rahmen bis die Federstifte einrasten (Bild 2).

3. Aufbau beendet wie in Bild 3.

MONTIEREN/GEBRAUCH

Die Wiege in ein Schaukelbett umbauen.

Nehmen Sie das Kind aus der Wiege, bevor Sie die Position verändern.

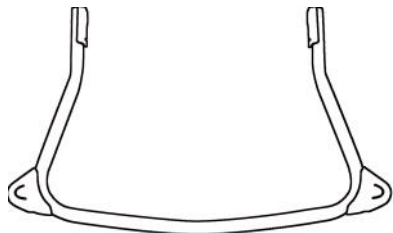

Schaukelposition

Drehen Sie die vier FüÙe, wie in den Abbildungen.

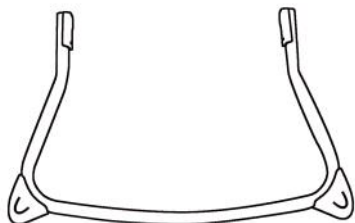
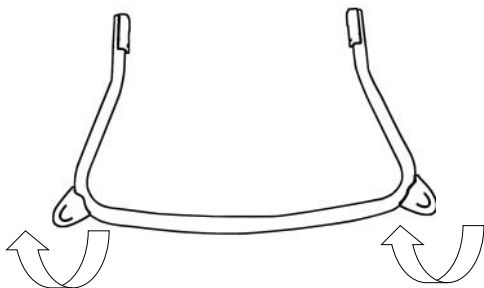

Fixierte Position

WARNUNG: Verwenden Sie die Schaukelfunktion nicht, wenn das Baby schläft.

MONTIEREN/GEBRAUCH

WARNUNG: Nehmen Sie Ihr Kind immer aus die Wiege bevor Sie irgendwelche Anpassungen an den Schließvorrichtungen der Wiege vornehmen oder es zusammenfalten.



1. Öffnen Sie den Reißverschluss des Himmels (A).



2. Schieben Sie den geöffneten Himmel in die Wiege.



3. Lösen Sie die Seitenteile aus Stoff (B) und falten Sie sie im Wiege zusammen.



4. Lösen Sie alle VIER Schließvorrichtungen (C), indem Sie die Kunststoffknöpfe (D) drücken und die Schließen nach unten bewegen.

MONTIEREN/GEBRAUCH

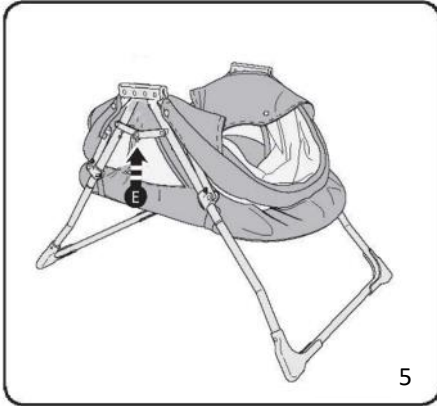

5. Lösen Sie die Stützstrebe (E), indem Sie sie nach oben drücken.

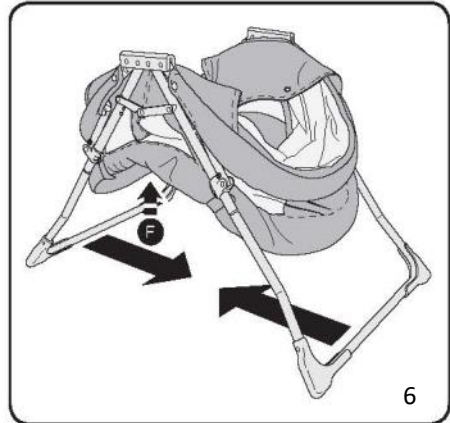

6. Drücken Sie den Boden der Wiege nach oben (F), um die Matratze teilweise zu falten und schieben Sie die Beine der Wiege zusammen.

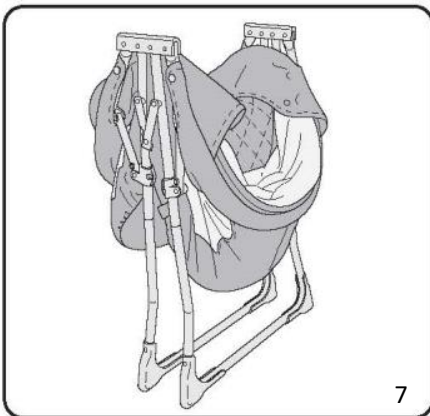

7. Damit das gefaltete Wiege frei steht, sollten Sie sich versichern, dass die Beine leicht auseinander stehen.

WARNUNG! Bewahren Sie das gefaltete Wiege immer außerhalb der Reichweite von Kleinkindern und Babys auf.

DE

MONTIEREN/GEBRAUCH

1. Drücken Sie die Knöpfe (A) an den Füßen und entfernen Sie diese.

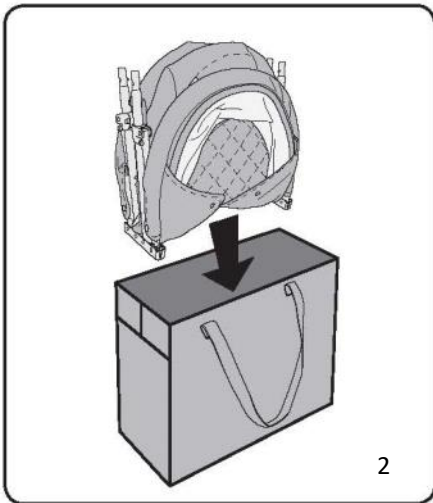
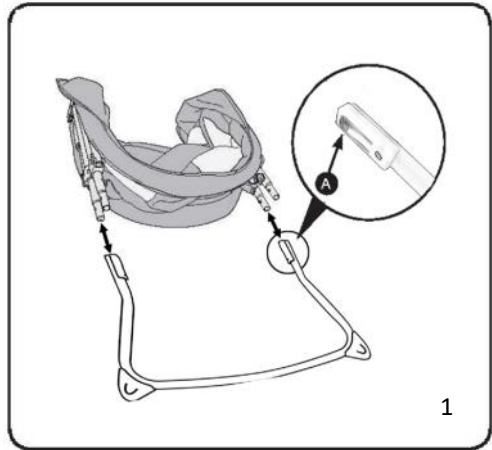

2. Legen Sie das gefaltete Wiege in die Tragetasche wie abgebildet.

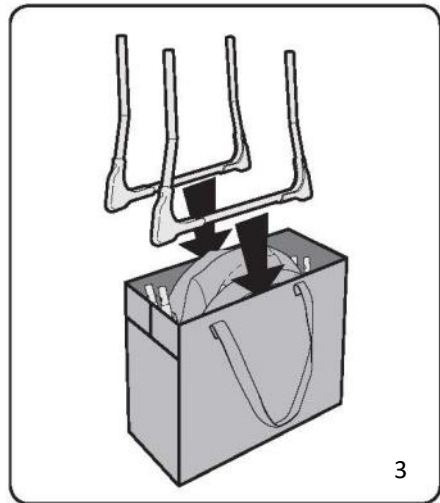

3. Legen Sie die Beine in die Tasche, mit den Füßen nach unten auf jeder Seite der Wiege.

PFLEGE

Um eine möglichst lange Lebensdauer dieses Kinderprodukts zu gewährleisten, halten Sie das Produkt stets sauber und achten Sie darauf, dass es nicht über einen längeren Zeitraum direkter Sonneneinstrahlung ausgesetzt ist.

Keine scharfen Reinigungsmittel verwenden. Nicht im Wasser eintauschen. Rahmen mit einem feuchten Tuch und einer milden Lösung reinigen. Abnehmbare Stoffverkleidungen und Verzierungen dürfen mit warmen Wasser und Haushaltsseife oder mit einem milden Reinigungsmittel gereinigt werden. Danach sollten Sie diese Teile vollständig trocknen lassen und dabei direkte Sonneneinstrahlung vermeiden.

Produkt immer an einem sauberen und trockenen Ort aufbewahren.

Produkt nicht im Kofferraum eines Fahrzeugs aufbewahren.

Produkt nicht mit Sand oder Salzwasser in Berührung bringen, da Sand zur Verschleiß und Salzwasser zur Rostbildung führen kann.

Vermeiden Sie chemische Reinigung oder Bleichmittel

Das Produkt darf nicht in der Waschmaschine, im elektrischen Wäschetrockner oder in der Wäscheschleuder gereinigt bzw. getrocknet werden. Das Bezug und Verzierungen dürfen mit einem feuchten Schwamm mit Seife oder mit einem milden Lösungsmittel gereinigt werden. Die Matratze darf von Hand in Wasser gewaschen werden (siehe Pflegeetikett). Der Spannbettuch kann in der Waschmaschine gewaschen werden (siehe Pflegeetikett). Lassen Sie diese Teile anschließend vollständig trocknen, bevor Sie das Produkt zusammenklappen oder lagern.

Unter bestimmten klimatischen Bedingungen können die Verkleidungen und Verzierungen Schimmel ansetzen. Um dies zu vermeiden, sollten Sie das Produkt nicht zusammenklappen oder lagern, wenn es nass oder feucht ist. Lagern Sie das Produkt immer in einer gut gelüfteten Umgebung.

Prüfen Sie regelmäßig, ob keine Schrauben, Muttern und andere Befestigungsmittel locker sitzen. Ziehen Sie diese gegebenenfalls fest an. Um die Sicherheit dieses Kinderprodukts zu gewährleisten, stellen Sie sicher, dass alle verbogenen, Zerrissenen, verschlissenen oder defekten Teile sofort repariert werden. Verwenden sie ausschließlich vom Lieferanten anerkannte Ersatz- und Zubehörteile.



GARANTIE

Als Hersteller übernehmen wir für dieses Gerät - nach Wahl des Käufers zusätzlich zu den gesetzlichen Gewährleistung Ansprüchen gegen den Verkäufer - eine Garantie von 2 Jahren ab Kaufdatum. Innerhalb dieser Garantiezeit beseitigen wir nach unserer Wahl durch Reparatur oder Austausch des Gerätes unentgeltlich alle Mängel, die auf Material- oder Herstellungsfehlern beruhen.

Von der Garantie sind ausgenommen: Schäden durch unsachgemäßen Gebrauch, normaler Verschleiß und Verbrauch sowie Mängel, die den Wert oder die Gebrauchstauglichkeit des Gerätes nur unerheblich beeinflussen.

Im Garantiefall senden Sie das Gerät mit Kaufbeleg bitte an das Geschäft, wo Sie das Gerät gekauft haben.

Die Garantie gilt nur für den ersten Eigentümer und ist nicht übertragbar.

DE

Top Mark B.V.
Postbus 308
8200 AH Lelystad
NIEDERLANDE
service@topmark.nl
www.topmark.nl

EN 1130

IMPORTANT: CONSERVER LES INSTRUCTIONS POUR UNE CONSULTATION FUTURE.

- Veuillez lire attentivement ces instructions et les conserver pour une consultation future.
- En cas de remplacement de pièces ou de réparation, utilisez uniquement des pièces livrées par importateur.
- La garantie échoit en cas de surcharge ou de pliage incorrect.
- Une exposition prolongée à la lumière du soleil peut décolorer des matériaux et des tissus.
- N'exposez pas le produit à des températures extrêmes. Lumière du soleil extrême ou températures extrêmes peut entraîner des modifications de couleur ou toutes parties.

AVERTISSEMENT

- Ne laissez jamais votre enfant seul dans le berceau sans surveillance.
- Les opérations de montage, pliage et dépliage, doivent être effectuées uniquement par un adulte.
- Ce berceau est conçu pour être utilisé par des enfants à partir de la naissance jusqu'au 10 kg.
- Ne mettez jamais plus de 3 kg dans le panier à provisions.
- AVERTISSEMENT: Quand un enfant est capable de s'asseoir, s'agenouiller ou se mettre debout, le berceau ne doit pas plus être utilisé pour cet enfant.
- Le berceau n'est prêt à l'emploi que lorsque les mécanismes de verrouillage sont enclenchés. Vérifiez attentivement qu'ils soient entièrement enclenchés avant d'utiliser le berceau.
- Pour éviter toute blessure, veillez à ce que votre enfant soit hors de portée de ce produit en pliant ou dépliant le berceau.
- Ne pas plier le berceau avec l'enfant dedans.

FR



AVERTISSEMENT



- Ne laissez pas votre enfant jouer avec ce produit.
- Les jeunes enfants ne devraient pas être autorisés à jouer sans surveillance autour du berceau.
- Le berceau doit être verrouillée en position fixe lorsqu'un enfant est dedans sans surveillance.

- Lorsque le lit n'est pas utilisé, tenir le produit hors de portée des enfants.
- N'installez qu'un seul enfant à la fois dans le berceau.
- Ne pas déplacer le berceau avec l'enfant dedans.
- Posez le berceau sur une surface plane et solide.
- Ne mettez pas le berceau à proximité d'escaliers ou de marches.
- Veillez à ce qu'il n'y ait pas d'enfants, d'animaux et d'objets en dessous ou à proximité du berceau lorsqu'un enfant est dedans le lit.
- Le feu nu ou d'autres sources thermiques comme les radiateurs électriques, les fourneaux à gaz, etc. à proximité immédiate du lit représentent un danger.
- Eviter que des liquides chauds, cordons électriques ou autres dangers potentiels ne risquent d'être à portée d'un enfant.
- NE posez JAMAIS de coussins ou d'autres objets dans le berceau qui pourraient permettre à votre enfant de sortir en grim pant.
- Ne placez pas d'objets avec une corde autour du cou de l'enfant (cordons de sucette, cordes du capuchon etc.).
- Ne laissez rien dans le berceau ou ne placez pas le lit à proximité d'un produit qui ont la capacité de suffocation ou d'étranglement comme des cordons de jouets ou de rideaux/ stores cordons etc.
- Le berceau ne peut être utilisé sans le matelas.
- Utilisez le matelas fourni par le fabricant EXCLUSIVEMENT. Le matelas est spécialement conçu pour ce produit. NE utilisez PAS de matelas autre que celui fourni avec le berceau.
- Pour réduire le risque de MSN (Mort Subite du Nourrisson) les pédiatres recommandent que les enfants en bonne santé soient placés sur leur dos pour dormir, sauf avis contraire de votre médecin.
- Pour éviter la suffocation, n'utilisez pas de rembourrage supplémentaire comme un matelas d'eau, un matelas ou un oreiller dans le berceau.
- Tous les raccords d'assemblage doivent toujours être serrés correctement et il convient de veiller à ce qu'aucune vis ne soit dévissé, car un enfant pourrait se coincer une partie du corps ou qu'aucune fermeture soit lâche (par exemple, cordes, colliers, rubans, etc.) pour éviter un risque d'étouffement.
- N'utilisez pas le berceau sans son cadre.
- N'utilisez pas le berceau si une pièce est cassée ou si l'habillage est endommagé ou déchiré. Utilisez uniquement des pièces détachées approuvées par le fabricant.
- Remplacez immédiatement toute pièce endommagée.

MONTAGE

Vérifiez que les pièces suivantes se trouvent bien dans la boîte:

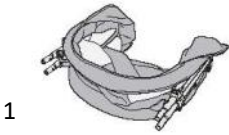

1

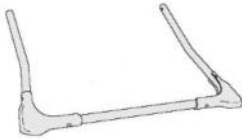

2

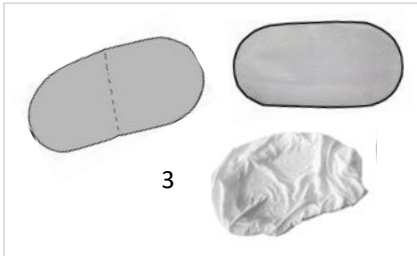

3



4



5

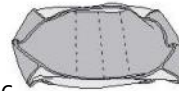

6

1. Châssis
2. Jambes 2x
3. Fond du berceau, matelas respirant et drap housse
4. L'auvent
5. Sac de transport
6. Panier

FR

Notez que les motifs du tissu, les images couleurs et les accessoires présentés sur le produit dans ce manuel d'instruction peuvent différer de ceux du produit que vous avez acheté.

Si une ou plusieurs des pièces citées ci-dessus sont manquantes ou défectueuses, vous pouvez contacter le magasin où vous avez acheté l'article avant la mise en service du produit.

AVERTISSEMENT

Eloignez tous les emballages de bébés et d'enfants pour éviter tout risque de suffocation.

MONTAGE

1. Prenez un ensemble de jambes (les deux ensembles sont identiques). Faites glisser le pied dans la tubulure jusqu'à ce que vous entendiez un clic d'enclenchement. Tirez les pieds pour vérifier qu'ils sont fermement attachés. Répétez les étapes ci-dessus sur l'ensemble restant de jambes.

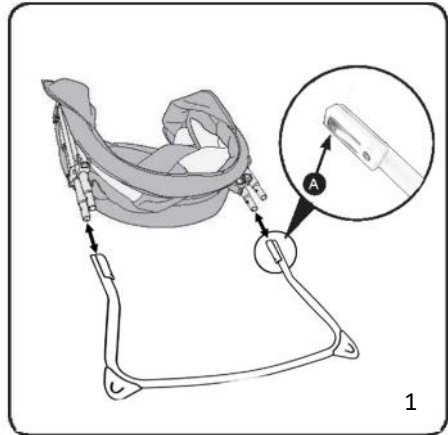

FR

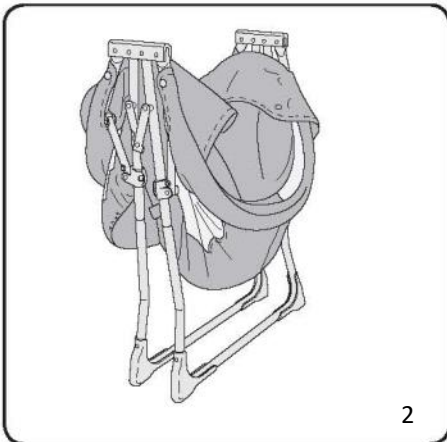

2. Mettez le berceau à la verticale sur une surface ferme.

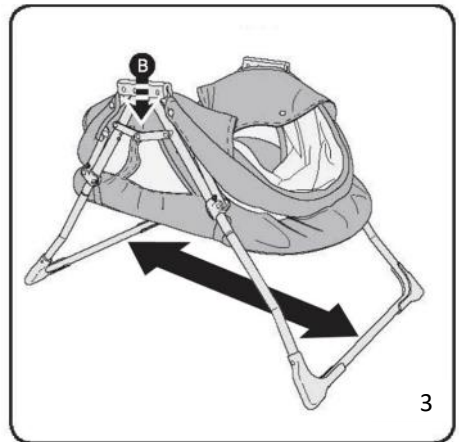

3. Ouvrez complètement les jambes du berceau et verrouillez l'attelle (B) en le poussant vers le bas.

MONTAGE/UTILISATION

4. Levez les deux extrémités du berceau (C).

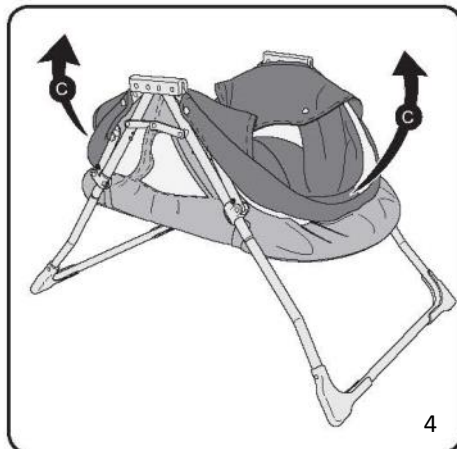

5. Avec les deux extrémités du berceau soulevé; verrouillez les quatre mécanismes de verrouillage (D) en les glissant vers le haut jusqu'à ce qu'un déclic se fasse entendre.

IMPORTANT: Il y a QUATRE mécanismes de verrouillage (D) (deux de chaque côté du berceau). Veillez TOUJOURS que les goupilles à ressort sur les quatre mécanismes soient verrouillées avant d'utiliser le berceau.

Vérifiez les mécanismes en essayant de les tirer vers le haut et le bas.

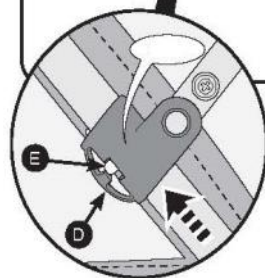
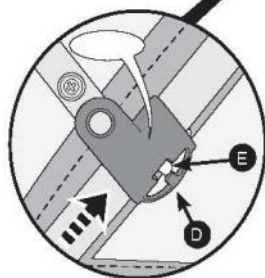
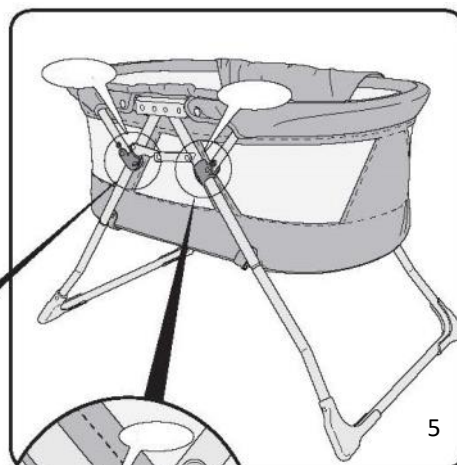

FR

MONTAGE/UTILISATION



6. Couvrez les mécanismes de verrouillage avec les panneaux latéraux en tissu (F). Fixez les bouton-pression (G) sur la face inférieure du panneau en tissu du cadre.

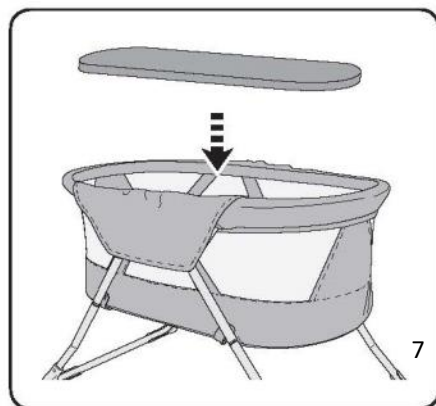

7. Placez le matelas respirant sur la base et recouvrez-le avec la drap housse. Ensuite, placez-le dans le berceau avec la drap housse vers le haut et le velcro sur la face inférieure.

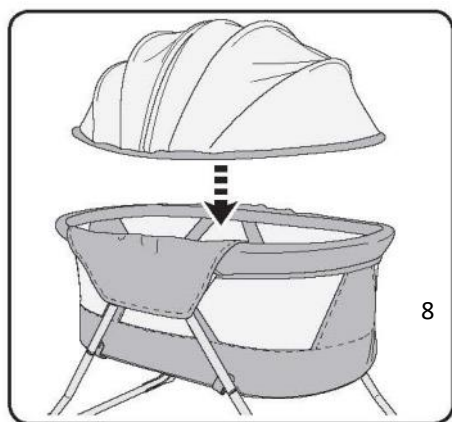

8. Placez l'auvent sur le berceau.



9. Fixer l'auvent sur le berceau en utilisant la fermeture éclair qui court autour du berceau.

MONTAGE/UTILISATION

1. Laissez le tube de pied dans le trou du panier comme sur l'image 1.

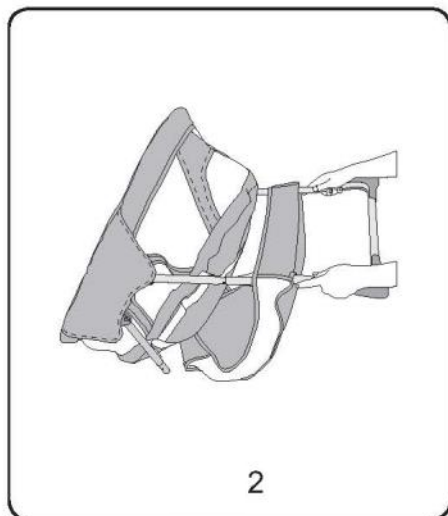
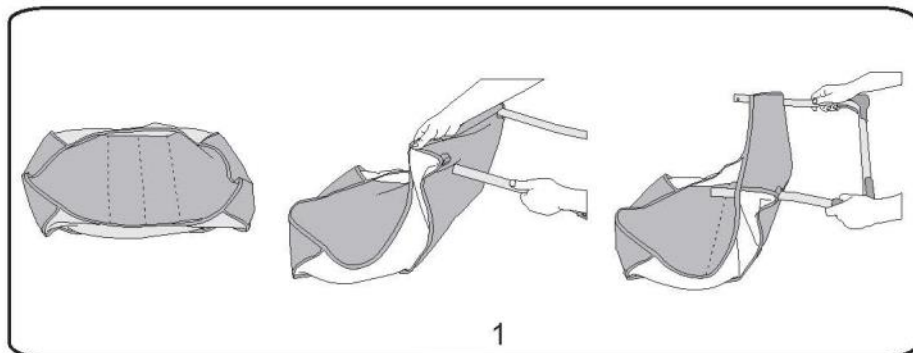

2. Placez le tube de la jambe sur le tube du cadre jusqu'à ce que les goupilles se fixent (image 2).

3. Monter comme illustré en image 3.

FR

MONTAGE/UTILISATION

Pour activer le mode bascule du berceau.
Sortez l'enfant avant de changer la position des pieds.

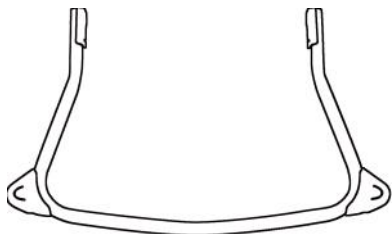

Position basculante

Tournez les 4 pieds sur les jambes
comme indiqué sur les images.

FR

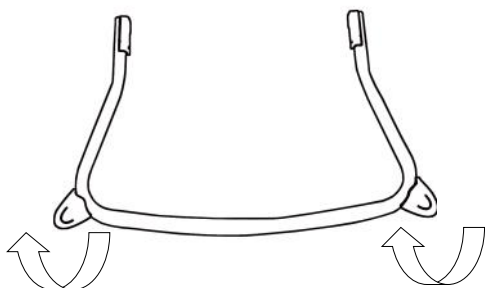

Position fixe

ATTENTION: N'utilisez pas la fonction de basculement lorsque le bébé est endormi.

PLIER

AVERTISSEMENT! Il faut toujours retirer votre enfant du berceau avant de faire des ajustements aux mécanismes de verrouillage ou avant de le plier.



1. Dézippez le zip central (A) sur l'auvent.



2. Poussez l'auvent ouvert vers le bas du berceau.



3. Détachez les panneaux latéraux en tissu (B) et repliez-les dans le berceau.



4. Relâchez les QUATRE (C) mécanismes en appuyant sur le bouton en plastique (D) et les mécanismes de coulissement vers le bas.

FR

PLIER

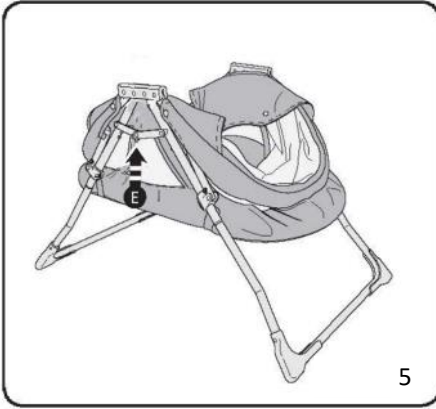

5. Relâchez l'attelle (E) en poussant vers le haut.

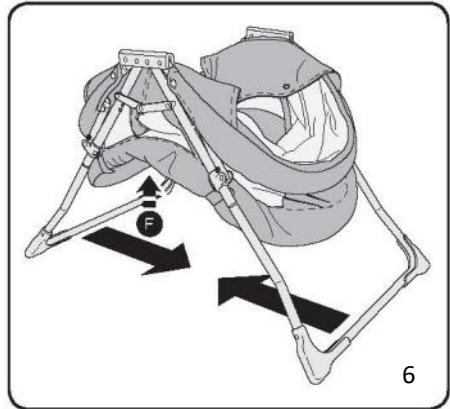

6 Poussez la base du berceau (F) pour plier partiellement le matelas et commencez à pousser les jambes vers une sur les autres.

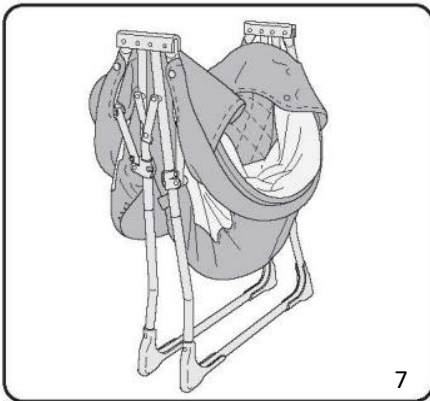

7. Pour permettre au berceau plié de se tenir debout: assurez-vous que les jambes soient légèrement écartées.

AVERTISSEMENT! Rangez le berceau plié hors de portée des petits enfants et bébés.

EMBALLER

1. Appuyez le bouton (A) sur les jambes et retirez les jambes.

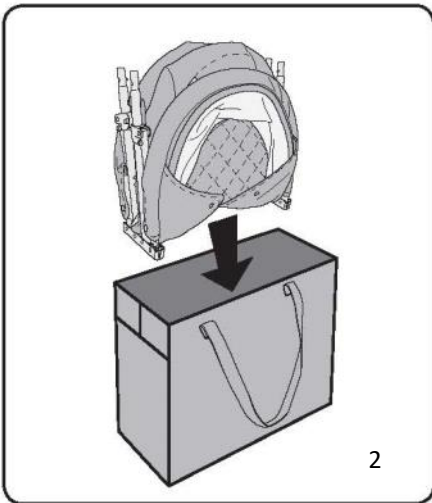
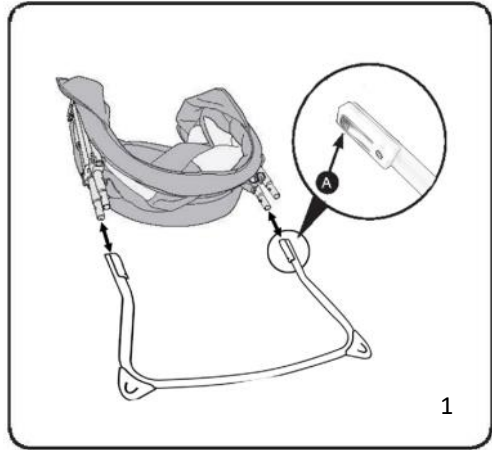

2. Placez le berceau plié dans le sac de transport, comme illustré.

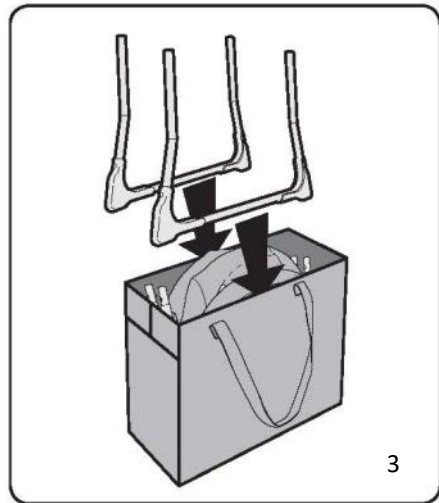

3. Faites glisser les jambes dans le sac, les pieds en premier, un ensemble de chaque côté du berceau.

FR

SOIN ET ENTRETIEN

Pour prolonger la durée de vie votre produit de puériculture, maintenez le propre et ne laissez pas à la lumière directe du soleil pendant des périodes prolongées. N'utilisez pas de nettoyeurs abrasifs. Ne le plongez pas dans l'eau.

Nettoyez le châssis avec un chiffon humide et un détergent doux et séchez-le à fond. Les revêtements et bords en tissu amovibles peuvent être nettoyés avec l'eau chaude et un savon doux. Laisser ensuite le produit sécher complètement, de préférence pas à la lumière directe du soleil.

Rangez toujours votre produit dans un endroit sec et propre.
Ne le laissez pas dans le coffre d'une voiture.

Ce produit ne convient pas pour être utilisé sur la plage. Le sable provoque une usure et l'eau salée entraînant la formation de rouille.

Ne nettoyez pas à sec, ou utilisez de la javel.

Ne lavez pas à la machine, ne séchez pas par culbutage ou par essorage.

Les revêtements et bords en tissu non amovibles peuvent être nettoyés à l'aide d'une éponge humide avec du savon ou un détergent doux. Le matelas peut être lavé à la main dans de l'eau froide (voir étiquette de lavage). Le matelas avec drap housse peut être lavé en machine (voir étiquette de lavage). Faites-les sécher complètement avant de les plier ou de les ranger.

Dans certains climats, les revêtements et bords peuvent être affectés par des moisissures. Pour éviter cela, ne pliez ou ne rangez pas le produit s'il est humide ou mouillé. Rangez toujours le produit dans une pièce bien aérée.

Contrôlez régulièrement si les vis, écrous et autres pièces de fixation sont bien serrés, serrez si nécessaire. Pour maintenir la sécurité de votre produit de puériculture, réparez rapidement toute pièce tordue, déchirée, usée ou cassée. N'utilisez que des pièces et accessoires approuvés par le fournisseur.

FR



GARANTIE

Nous accordons une garantie de 2 ans sur ce produit, à partir de la date d'achat. Pendant la durée de la garantie, nous prendrons gratuitement à notre charge la réparation des vices de fabrication ou de matière en se réservant le droit de décider si certaines pièces doivent être réparées ou si produit lui-même doit être échangé.

Cette garantie ne couvre pas les dommages occasionnés par une utilisation inadéquate et l'usure normale.

La garantie échoit en cas de surcharge ou de pliage incorrect.

Pour tout SAV au cours de la période de garantie, ramenez le produit complet avec votre ticket de caisse au magasin où celui-ci a été acheté.

La garantie n'est valable que pour le premier propriétaire et n'est pas cessible.

FR

Top Mark B.V.
Postbus 308
8200 AH Lelystad
PAYS-BAS
sevice@topmark.nl
www.topmark.nl

EN 1130

IMPORTANTE: CONSERVAR PARA FUTURAS REFERENCIAS.

- Por favor lea atentamente estas instrucciones y guárdelas para futuras referencias.
- En caso de sustitución de componentes o reparaciones, utilice únicamente componentes suministrados por Importador.
- En caso de que el artículo resulte dañado por sobrecarga o cierre incorrecto, la garantía quedará anulada.
- La exposición directa a sol puede causar la decoloración de la tapicería.
- No exponga el artículo a temperaturas extremas. El sobrecalentamiento o la excesiva exposición al sol envejece y decolora los partes del artículo o se pueden torcer.

ADVERTENCI

- No deje al niño sin supervisión dentro de la cuna.
- Las operaciones de montaje, plegado y desplegado debe llevarlas a cabo un adulto.
- Esta cuna diseñada para el uso exclusivo de niños, hasta un peso máximo de 10 kg.
- No coloque más de 3 kg en la cesta.
- ADVERTENCIA: Cuando el niño pueda sentarse, arrodillarse o mantenerse de pie por sí solo, debe dejar de usar esta cuna.
- La cuna está lista para su uso sólo cuando los mecanismos de bloqueo están aplicados. Comprobar detenidamente que están completamente activados antes de utilizar la cuna.
- Para evitar lesiones asegúrese que los niños estén alejados durante el desplegado y plegado de este producto.
- No realizar las operaciones de cierre de la cuna con el niño dentro.
- No permita que los niños jueguen con este artículo.
- No se debe permitir que los niños jóvenes jueguen sin supervisión en las inmediaciones de la cuna.



- La cuna debe ser bloqueada en la posición fija cuando un niño no está supervisado en ella.
- Mientras no se esté utilizando, mantener el producto fuera del alcance de los niños.

- No utilizar la cuna con más de un niño a la vez.
- No mueva la cuna con el/la niño a dentro.
- Coloque siempre la cuna sobre una superficie firme y horizontal.
- No coloque la cuna cerca de escaleras o peldaños.
- Cuando un niño esté en la cuna, asegúrese de que debajo o alrededor de la misma no haya ningún niño, animal u objeto.
- La llama abierta u otras fuentes de calor potentes, como radiadores eléctricos o estufas de gas, etc., en proximidad inmediata de la trona constituyen un peligro.
- Hay que evitar que los niños tomen contacto con líquidos calientes, cables y otros peligros.
- No ponga almohadas u otros objetos dentro de la cuna, el/la niño a podría ayudarse de ellos para trepar y salir de la cuna.
- No coloque artículos con un cordón alrededor del cuello del niño (cordones de chupetes, cordones de capucha, etc.)
- No deje dentro ni cerca de la cuna objetos como, por ejemplo, cuerdas o cintas de cortinas o persianas que puedan servir como punto de apoyo o dar lugar a riesgo de ahogamiento o estrangulación.
- La cuna no se debe utilizar sin el colchón básico.
- Use SOLO el colchón proporcionado por el fabricante. El colchón está especialmente diseñado para este producto. SOLO use el colchón que se vende con la cuna.
- Para reducir el riesgo de SMSL (Síndrome de Muerte Súbita del Lactante) los pediatras recomiendan acostar a los niños sanos boca arriba para dormir, a menos que su médico recomiende lo contrario.
- Para evitar riesgos de ahogamiento, evite colocar dentro de la cuna elementos de acolchamiento adicionales, como almohadas o colchones de cualquier tipo.
- Todos los accesorios de montaje deben ser siempre apretados correctamente y se debe tener cuidado de que no hay tornillos sueltos, porque un niño podría tragar partes del cuerpo o el cierre (por ejemplo, cadenas, collares, cintas, para bebés, maniqués, etc) que supondría un riesgo de asfixia.
- No use el cuerpo de una cuna sin su marco.
- No use la cuna si alguna pieza está rota, dañada o ausente o si el cobertor de tela está rasgado o rota. Utilice sólo piezas de repuesto aprobadas por el fabricante.
- Reemplazar dañado partes inmediatamente.

IIINSTALACION/USO

Verifique que la caja contiene los siguientes componentes:

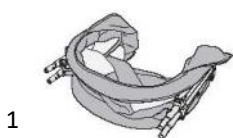

1

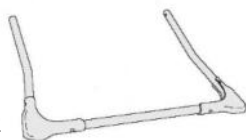

2

1. Chasis
2. Patas 2x
3. La base y colchón transpirable y sábana de algodón ajustable
4. La capota
5. La bolsa de transport
6. Cesta

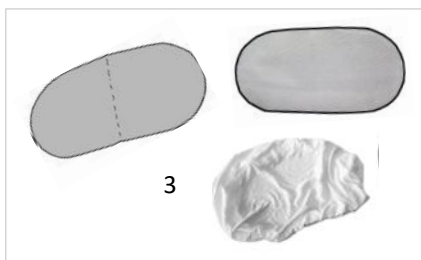

3



4



5

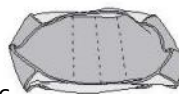

6

Los patrones de fibras, dibujos de colores y accesorios de la silla de paseo que aparecen en este manual de instrucciones pueden variar de los del producto que usted ha comprado.

Si alguno de los componentes arriba mencionados está defectuoso o falta, póngase en contacto con la tienda donde compró este artículo antes de utilizarlo.

ADVERTENCI

Mantenga los materiales de embalaje fuera del alcance de niños y niños para evitar el peligro de asfixia.

USO

1. Coja un juego de patas (ambos juegos de patas son idénticos). Deslice la pierna sobre el tubo del bastidor hasta que encaje en su lugar. Tire las piernas para comprobar que están firmemente unidas. Repita los anteriores pasos con el otro juego de patas.

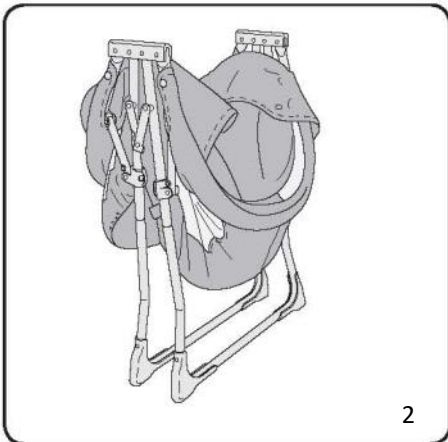
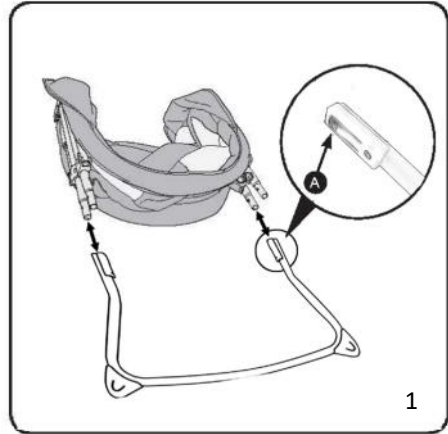

2. Coloque la cuna en posición vertical sobre una superficie firme.

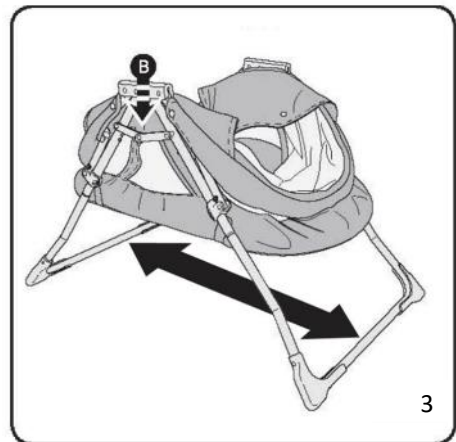

3. Abra totalmente las patas de la cuna y bloquee el brazo de las patas (B) empujándolo hacia abajo.

ES

IIINSTALACION/USO

4. Levante los dos extremos de la cuna (C).

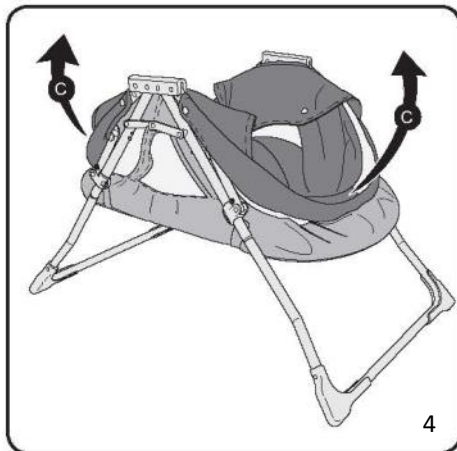

5. Con los dos extremos de la cuna levantados, bloquee los CUATRO mecanismos de bloqueo (D) deslizándolos hacia arriba hasta que hagan clic.

IMPORTANTE: Hay CUATRO mecanismos de bloqueo (D) (dos por cada lateral de la cuna). Compruebe SIEMPRE que los bloqueos de los CUATRO mecanismos estén activados antes de usar la cuna.

Compruebe los mecanismos intentando tirar de ellos hacia arriba y abajo.

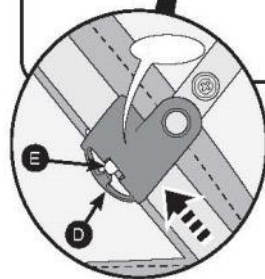
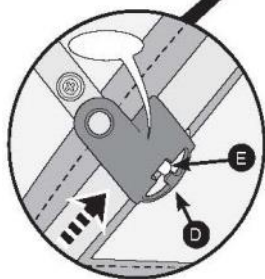
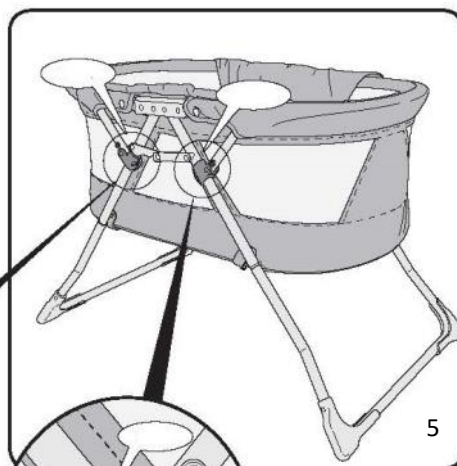

ES

II INSTALACION/USO

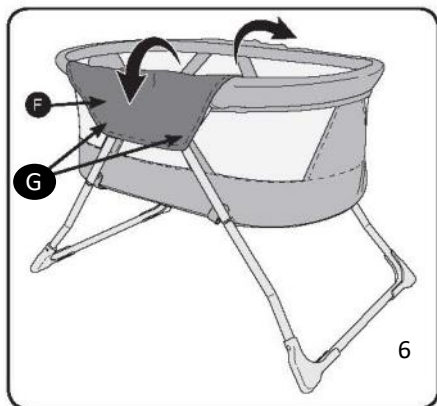

6. Cubra los mecanismos de bloqueo con los paneles laterales de tela (F). Sujete al marco los botones a presión (G) de la parte interior del panel de tela.

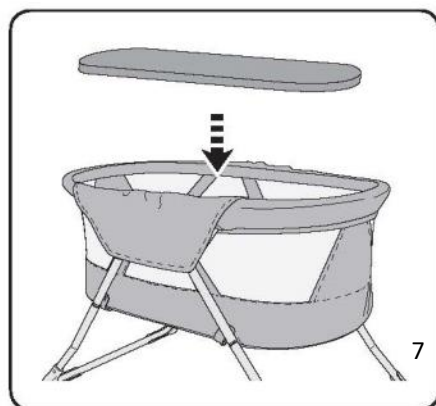

7. Coloque el colchón transpirable en la base y cúbralo con la sábana ajustable. Luego ponlos en la cuna con el velcro en la parte inferior.

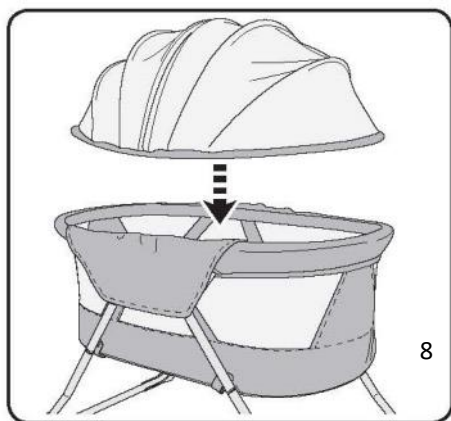

8. Coloque la capota en la cuna.



9. Sujete la capota a la cuna utilizando la cremallera que está alrededor del borde de la cuna.

ES

IIINSTALACION/USO

1. Introduzca el tubo de la pata en el agujero de la cesta como se muestra en la imagen 1.

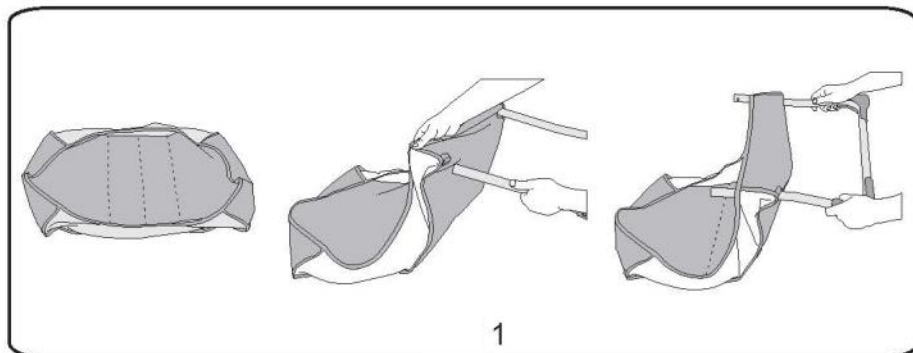

1

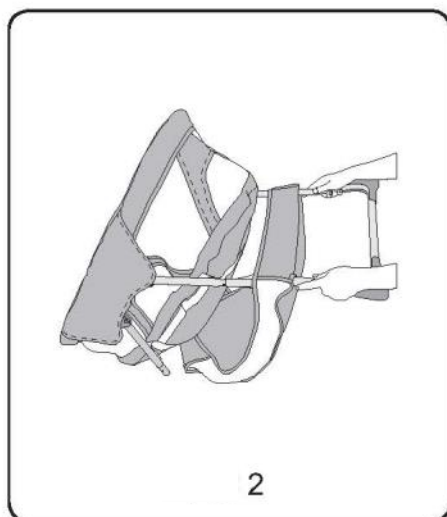

2



3

2. Introduzca el tubo de la pata en el tubo del marco hasta que el bloqueo haga clic (la imagen 2).

3. Aspecto final del montaje como en la imagen 3.

ES

IIINSTALACION/USO

Para cambiar la cuna en el pesebre oscilante.

Saque el niño de la cuna antes de cambiar la posición de los pies.

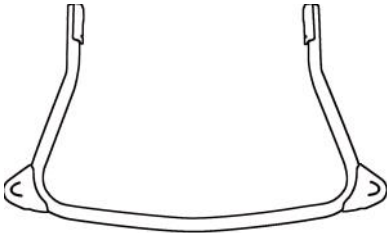

Posición de oscilación

Gire los 4 pies sobre las piernas como se muestra en las imágenes.

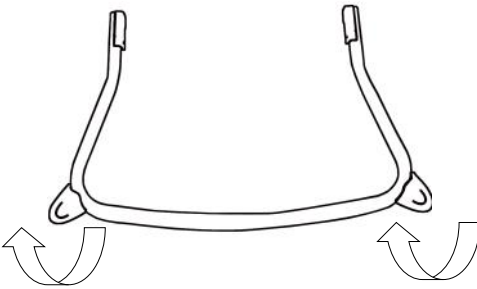

Posición fija

ADVERTENCIA: No utilice la función de balanceo cuando el bebé está dormido.

PLEGAR

¡ADVERTENCIA! Saque siempre al niño de la cuna antes de hacer cualquier ajuste en los mecanismos de bloqueo de la cuna o antes de plegarla.



1. Abra la cremallera central (A) de la capota.



2. Empuje la capota para abajo hacia dentro de la cuna.



3. Desabroche los paneles de tela laterales (B) y pliéguelos hacia dentro de la cuna.

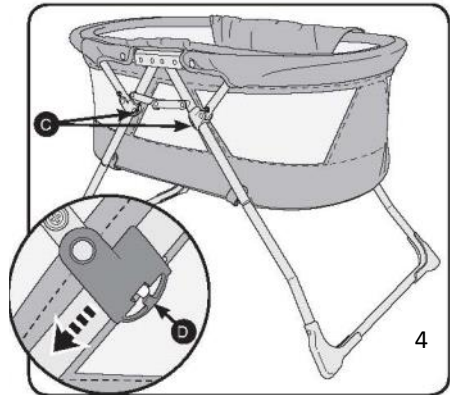

4. Suelte los CUATRO mecanismos de bloqueo (C) presionando el botón de plástico (D) y deslizando los mecanismos hacia abajo.

PLEGAR

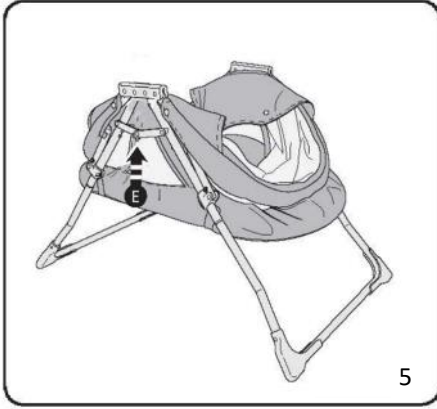

5. Suelte el brazo de las patas (E) empujándolo hacia arriba.

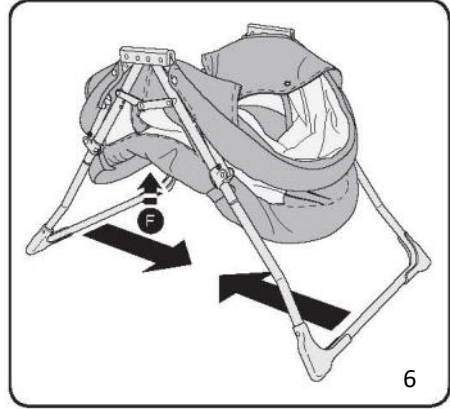

6. Empuje hacia arriba la base de la cuna (F) para plegar parcialmente el colchón y empuje las patas una hacia otra hasta unir las.

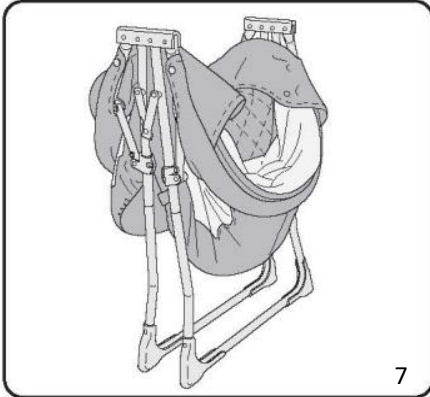

7. Para que la cuna pueda mantenerse de pie asegúrese de que las patas estén un poco separadas.

¡ADVERTENCIA! Guarde la cuna plegada siempre fuera del alcance de niños pequeños y bebés.

ES

EMPAQUETAR

1. Presione el botón (A) de las patas y extraiga las patas.

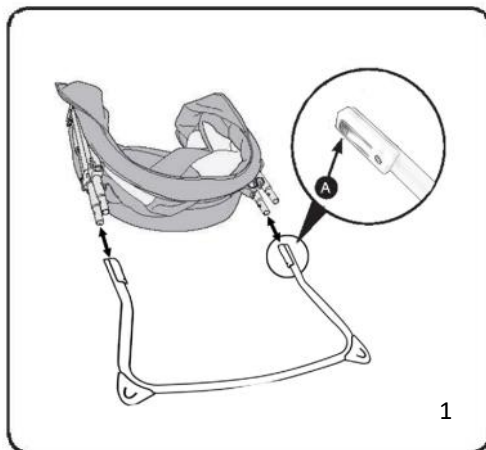

ES

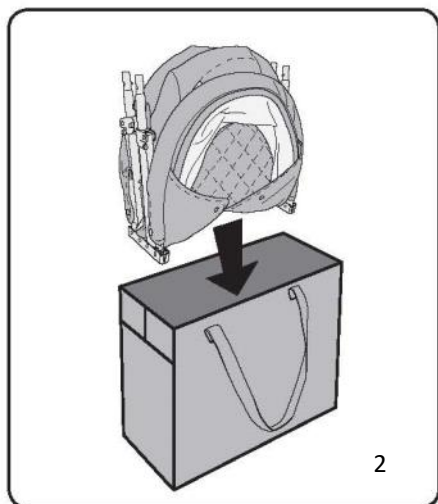

2. Coloque la cuna plegada en la bolsa de transporte como se muestra en la imagen.

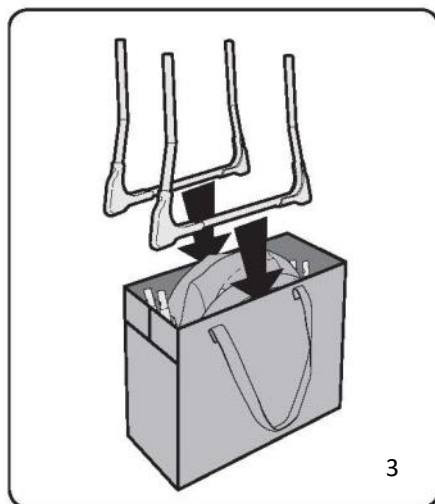

3. Introduzca las patas en la bolsa, primero por los pies, colocando un juego a cada lado de la cuna.

CUIDADO Y MANTENIMIENTO

Par prolongar la vida de este producto infantil, manténgalo limpio y no lo deje expuesto a la luz solar directa durante largos períodos de tiempo.

No utilice detergentes abrasivos. No sumerja la cuna en agua.

Limpie la estructura con un pano húmedo y con un detergente suave, y seque cuidadosamente.

Las cubiertas de tela y ribetes pueden limpiarse con agua caliente y una solución de jabón o detergente suave. Déjelas secar totalmente, preferiblemente fuera de la luz solar directa.

Almacene siempre el producto en un lugar limpio y seco.

No lo deje en el maletero del coche.

Este artículo no es apto para utilizarse en la playa; la arena desgasta y el agua marina oxida los materiales.

No limpiar en seco ni utilizar lejía

No lavar en lavadora, secar en secadora ni centrifugar, salvo que se indique lo contrario en la etiqueta de instrucciones de lavado del producto.

Las cubiertas de tela y ribetes fijos pueden limpiarse con una esponja húmeda con jabón o un detergente suave. El colchón se puede lavar a mano en agua (ve la etiqueta de lavado). La sábana ajustable del colchón se puede lavar por la máquina (ve la etiqueta de lavado). Dejar secar completamente antes de doblar o guardar el producto.

En algunos climas, las cubiertas y ribetes pueden verse afectadas por el moho y las manchas de humedad. Para evitar que esto ocurra, no doblar ni guardar el producto si está húmedo o mojado. Siempre guarde el producto en un sitio bien ventilado.

Verifique continuamente las piezas para comprobar que estén bien apretados los Tornillos, tuercas y otros mecanismos de cierre. Ajústelos en caso necesario para Conservar la seguridad de este producto infantil. Si hay piezas dobladas rasgadas, desgastadas o rotas, arrégelas a la mayor brevedad.

Utilice únicamente las piezas y accesorios aprobados por el proveedor.



ES

GARANTÍA

La garantía de este artículo es de 2 años a partir de la fecha de compra. Dentro del período de garantía subsanaremos cualquier fallo de fabricación y/o de los materiales, ya sea mediante la reparación o sustitución de los componentes o bien ofreciéndole un nuevo artículo a cambio.

Los daños causados por el uso incorrecto, desgaste natural o fallos que no influyan de forma significativa en el funcionamiento o el valor del artículo no están cubiertos por la garantía.

En caso de que el artículo resulte dañado por sobrecarga o cierre incorrecto, la garantía quedará anulada.

Para poder hacer uso de nuestro servicio dentro del período de garantía, debe devolver el artículo completo junto con el justificante de compra a la tienda donde lo compró.

La garantía es válida únicamente para el primer propietario y no es transferible.

ES

Top Mark B.V.
Postbus 308
8200 AH Lelystad
Países Bajos
service@topmark.nl
www.topmark.nl

EN 1130

TOPMARK